



# čtenář

MĚSÍČNÍK PRO KNIHOVNY

3

2022

ročník 74

Cena 40 Kč

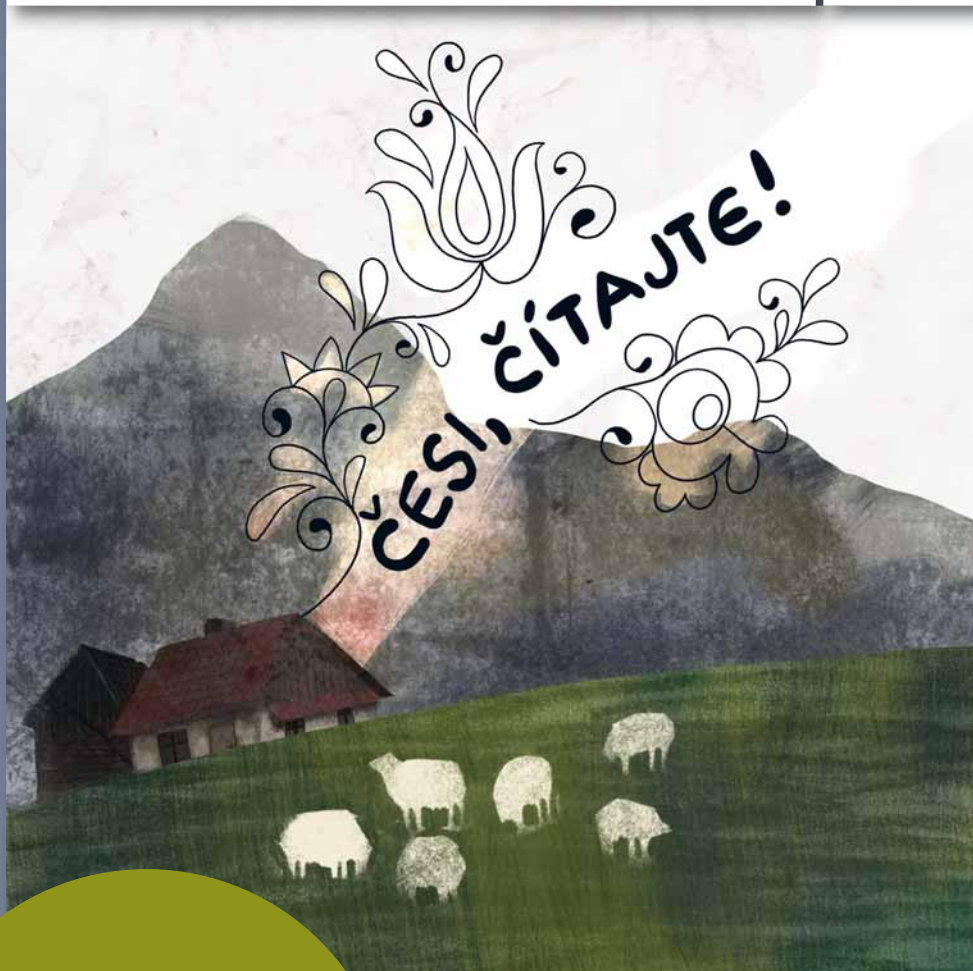

Ilustrace: Kristýna Píňhalová

## SOUČASNÁ LITERATURA

- Současná podoba a perspektivy překladu slovenské literatury do češtiny
- Stanislav Rakús
- Balla
- Ondrej Štefánik

ČESKÉ DĚTI JAKO ČTENÁŘI  
V ROCE 2021

## Využití nových technologií

- Systém Kramerius na konci roku 2021
- Výdejní knihobox v Klatovech

Přístupnost knihoven pro osoby se specifickými potřebami: Interiér

## Knihovny v novém

- Knihovna a spolkové centrum IGI VRATISLAVICE

Příloha „Děckaři děckařům“  
(první stupeň zákl. škol – Poezie)

- Nové básnické knihy pro děti
- Doporučení na poetické aktivity
- Čtecí koutky v knihovnách



**Výdejní knihobox v Klatovech** s. 98  
↑ Výdejní a návratový knihobox MĚK v městské památkové zóně na nádvoří jezuitské koleje v Klatovech



↑ Grafický návrh polepu výdejního boxu pochází z vlastní dílny knihovny  
Foto: archiv MĚK Klatovy



**Knihovna a změna** (konference *Bibliotheca Academica*, Liberec 2.–3. 11. 2021) s. 92–94

←← **Kampus Technické univerzity v Liberci, místo konání konference**

← **Přednáška Pavly Vizváry o ECIL 2021**

Foto: Johana Kratochvílová



**Audioknihy a děti** s. 116–118  
↑ Přestože v ČR doposud nevzniklo žádné nakladatelství orientované výhradně na dětské posluchače, výběr audioknih pro děti je v aktuální české produkci velice obстойný

Foto: Lukáš Vavrečka



**Kouzelné čtecí koutky v našich knihovnách** s. P2  
↑ **Dřevěný knižní domek v KVK v Liberci**

Foto: fotoarchiv KVK v Liberci

**Periodická paměť** (konference o knižní kultuře) s. 95  
↑ **Starosta Jindřichova Hradce Jan Mlčák při zahájení. Dále (zleva): Jaroslav Pikal, ředitel pořadající instituce Muzea Jindřichohradecka, Štěpánka Běhalová, hlavní organizátorka cyklu konferencí *Knížní kultura 19. století* a předsedkyně Knihovnické komise AMG ČR, a ředitel Knihovny Národního muzea a odborný garant Martin Sekera**

Foto: archiv Muzea Jindřichohradecka

- 83** **Téma – České děti jako čtenáři v roce 2021**  
**Využívání digitálních zařízení a volnočasové aktivity v kontextu pandemie – 1. část** | *Hana Friedlaenderová*  
**Využití nových technologií**
- 88** **Systém Kramerius v knihovnách ČR na konci roku 2021** | *Aleš Brožek*
- 91** **Neušlo nám Čtení v digitálním světě a jeho význam pro naši odolnost** | *-JaC-*  
**Události**
- 92** **Knihovna a změna – Měli bychom vždy, když můžeme?** (konference *Bibliotheca Academica* – Liberec, 2.–3. 11. 2021) | *Hana Landová*
- 95** **Periodická paměť** | *Monika Vlasáková*  
**Knihovny v novém**
- 96** **Knihovna a spolkové centrum IGI VRATISLAVICE** | *Ivan Zimmer*  
**Inspirace**
- 98** **Výdejní knihobox v Klatovech** | *Jarmila Poupová*  
**Příloha Děckaři děckařům**
- 99** **Trocha poezie nikoho nezabije!** | *Pavlna Lišovská*
- P1** **Top 6 básnických knih pro děti z prvního stupně základních škol** | *Pavlna Lišovská*
- P2** **Doporučení na poetické aktivity** | *Pavlna Lišovská*  
**P2** **Kouzelné čtecí koutky v našich knihovnách** | *Pavlna Lišovská*
- P3** **Poetický strom** | *Pavlna Lišovská*
- P4** **Metodika k práci s poezií (Poštou havraní – R. Malý a P. Čech)** | *Pavlna Lišovská*  
**Mediální vzdělávání v knihovnách**
- 101** **Jak se dnes vyznat v médiích? – 1. část** | *Mariana Novotná; Tereza Lišková*  
**Přístupnost knihoven**
- 104** **Přístupnost knihoven pro osoby se specifickými potřebami z pohledu stavebnětechnické stránky. Část 2: Interiér** | *Petra Okřínová*
- 109** **Psalo se jinde** | *Renáta Salátová*  
**Současná literatura**
- 110** **Současná podoba a perspektivy překladu slovenské literatury do češtiny** | *Jana Pátková*
- 114** **Medailony (Stanislav Rakús, Balla, Ondrej Štefánik)** | *Jana Pátková*  
**Audioknižní průvodce 4**
- 116** **Audioknihy a děti** | *Klára Smolíková, Lukáš Vavrečka*
- 119** **Ze světa** | *Roman Giebisch*
- 120** **Literární výročí Duben** | *Milan Valden*

ELEKTRONICKÁ VERZE A ARCHIV ČTENÁŘE — <https://ctenar.svkk1.cz>

CONTENTS

- Topic – Czech children as readers in 2021**
- 83** Use of digital devices and leisure-time activities in the context of the pandemic – Part One | *Hana Friedlaenderová*  
**Using new technologies**
- 88** The Kramerius system in the Czech libraries at the end of 2021 | *Aleš Brožek*  
**It did not escape us**
- 91** Reading in the digital age and its importance for our resilience | *-JaC-*  
**Events**
- 92** Libraries and change – Should we always whenever we can? (Bibliotheca Academica 2021 conference, Liberec, 2.–3. 11.) | *Hana Landová*
- 95** Periodical memory | *Monika Vlasáková*  
**Libraries afresh**
- 96** IGI VRATISLAVICE library and social centre | *Ivan Zimmer*
- 98** **Inspiration** Dispensing bookbox in Klatovy | *Jarmila Poupová*  
**Child specialists to child specialists – supplement**
- 99** A little poetry won't kill anyone! | *Pavlna Lišovská*
- P1** Top Six poetry books for children at primary school first level | *Pavlna Lišovská*
- P2** Recommended poetry activities | *Pavlna Lišovská*
- P2** Magical reading corners in our libraries | *Pavlna Lišovská*
- P3** The poetic tree | *Pavlna Lišovská*
- P4** Methodology for working with poetry (By raven mail – R. Malý and P. Čech) | *Pavlna Lišovská*  
**Media education at libraries**
- 101** How to find your way around the media today – Part One | *Mariana Novotná; Tereza Lišková*  
**Library accessibility**
- 104** Library accessibility for people with special needs from a structural engineering standpoint. Part Two: Interior | *Petra Okřínová*
- 109** **Written elsewhere** | *Renáta Salátová*  
**Contemporary literature**
- 110** Translation of Slovak literature into Czech: Current form and prospects | *Jana Pátková*
- 114** Profiles (Stanislav Rakús, Balla, Ondrej Štefánik) | *Jana Pátková*  
**Audiobook guide 4**
- 116** Audiobooks and children | *Klára Smolíková, Lukáš Vavrečka*
- 119** **From the World** | *Roman Giebisch*
- 120** **Literary anniversaries** April | *Milan Valden*

INHALT

- Thema – Tschechische Kinder als Leser im Jahr 2021**
- 83** Digitale Technologien Benutzung und Freizeitaktivitäten im Rahmen der Pandemie – 1. Teil | *Hana Friedlaenderová*  
**Neue Technologien Benutzung**
- 88** Kramerius System am Ende des Jahres 2021 | *Aleš Brožek*  
**Das ist uns nicht entgangen**
- 91** Lesen in der digitalen Welt und seine Bedeutung für unsere Resilienz | *-JaC-*  
**Ereignisse**
- 92** Bibliothek und eine Veränderung – Sollen wir immer, wenn wir können? (die Konferenz Bibliotheca Academica 2021, Liberec, 2.–3. 11.) | *Hana Landová*
- 95** Periodisches Gedächtnis | *Monika Vlasáková*  
**Bibliotheken in neuen Mänteln**
- 96** Bibliothek und Bundeszentrum IGI VRATISLAVICE | *Ivan Zimmer*  
**Inspiration**
- 98** **Ausgabebibliothek in Klatovy** | *Jarmila Poupová*  
**Beiblatt „Kinderbibliothekare für Kinderbibliothekare“**
- 99** Ein bisschen Poesie kann niemandem schaden! | *Pavlna Lišovská*
- P1** Top 6 – Gedichtbücher für Kinder Grundschulkindern | *Pavlna Lišovská*
- P2** Empfehlung für poetische Aktivitäten | *Pavlna Lišovská*
- P2** Magische Lesecken in unseren Bibliotheken | *Pavlna Lišovská*
- P3** **Poetischer Baum** | *Pavlna Lišovská*
- P4** **Methodik für die Arbeit mit Poesie (Der Ravenskorrespondenz – R. Malý und P. Čech)** | *Pavlna Lišovská*  
**Medienausbildung in Bibliotheken**
- 101** Wie kann man sich mit Medien auskennen? – 1. Teil | *Mariana Novotná; Tereza Lišková*  
**Barrierefreiheit in Bibliotheken**
- 104** Barrierefreiheit in Bibliotheken für Benutzer mit spezifischen Bedürfnissen aus dem Baustellensicht. 2. Teil: Interieur | *Petra Okřínová*
- 109** **Es wurde woanders geschrieben** | *Renáta Salátová*  
**Gegenwartsliteratur**
- 110** Aktuelle Form und Perspektiven der Übersetzung der slowakischen Literatur in Tschechische Sprache | *Jana Pátková*
- 114** **Medaillons (Stanislav Rakús, Balla, Ondrej Štefánik)** | *Jana Pátková*  
**Führer für Audiobücher 4**
- 116** **Audiobücher und Kinder** | *Klára Smolíková, Lukáš Vavrečka*
- 119** **Aus der Welt** | *Roman Giebisch*
- 120** **Literarische Jahrestage** April | *Milan Valden*



## OD REDAKČNÍHO STOLU

### Stále stejně – řeč moci a síly

V době, kdy píší tyto řádky, vpád vojsk Ruska na Ukrajinu eskaluje. Poslanec SPD Kobza pro ospravedlnění tohoto bezprecedentního vyvolání válečného konfliktu vymyslel originální termín „invaze na pozvání“. Ze slov šéfy komunistů a jí blízkých je mi nevolno...

Výrobní harmonogram časopisu a nutná dlouhodobá koncepční příprava některých rubrik si zahrály s kouzlem nechtěného, a tak vám už v úvodníku březnového čísla prozradím něco z dubnového. Libor Dvořák v představení současné ruské literatury vidí jako její základní témata „člověka a moc“ a neustálé vyrovnávání se s tragickými chybami minulosti. Tvrdí se, že spisovatelé jsou zpravidla svědomím svého národa. Platí to i v daném případě.

Nepopírám, že se mě devastace Ukrajiny bolestně dotýká. Vyvolala ve mně zasuté vzpomínky na srpen 1968. Byl jsem tehdy kluk a na prázdninách u babičky v Liberci. Ovšem ta brutalita a bezohlednost ruské, tehdy však sovětské armády mě poznamenala na celý život. Liberec patřil v té době k nejpostiženějším. Když jsem se asi po týdně vrátil s maminkou prvním autobusem do Prahy, který jel, spatřil jsem, jak se malebná podjizerská krajina bránila okupantům a kolik ran utrpěla. Ve škarpách ležela převrácená auta a transportéry s bílým pruhem, ale také desítky vyvrácených a rozdrčených stromů, cestu lemovaly poničené ploty, někde i poškozené domky. Naše cesty měly daleko k šíři ruských plánů...

Tady paralely se současnou situací na Ukrajině končí. U nás se už klubali první kolaborantští pohůnci. Armáda dostala zákaz, aby se bránila a opouštěla kasárna. Proti po zuby ozbrojeným vojákům stáli jen lidé s holýma rukama. Donedávna opěvovaný Dubček byl sice otřesený, avšak naprosto neakceschopný. Tak stále jednal v budově ústředního výboru, až je všechny zatklí a odvezli do Moskvy, aby zde podepsali, že si takovou bratrskou pomoc vlastně přáli. Pouze František Kriegel si zachoval čest... Příprava na lámání páteře národa na dalších více než dvacet let započala.

Ukrajinci a mezi nimi bezesporu i kolegové knihovníci se s odstupem doby na tuhle situaci a své jednání budou moci dívat se vztyčenou hlavou. Myslím, že u nás tohle mohou o sobě tvrdit pouze nemnozí. Shodou okolností jsem bydlel na Bělehradské ulici, kde v srpnu 1969 stála barikáda, a špinavou práci za Rusy prováděli už naši komunističtí kolaboranti. Usínal jsem tehdy s hlavní děla tanku za oknem, zatímco ulicí proudily davy lidí s rukama nad hlavou a bicí komanda milicionářů a policajtů je pak zkrvavené házela do antonů. Později jsem zažil na ministerstvu kultury i katana českých knihovníků Lipovského... Už nikdy více takových zkušeností!

JAROSLAV CÍSAŘ

čtenář MĚSÍČNÍK PRO KNIHOVNY

3 | 2022 | ročník 74

Středočeský kraj

#### Vydává:

Středočeská vědecká knihovna v Kladně, příspěvková organizace Středočeského kraje, ul. Generála Klapálka 1641, 272 01 Kladno

Evid. č. časopisu MK ČR E 485  
ISSN 0011-2321 (Print) ISSN 1805-4064 (Online)  
Šéfredaktor: PhDr. Jaroslav Císař  
Redaktorka: PhDr. Pavla Vlková  
Grafická úprava a sazba: Kateřina Bobková

#### Sídlo redakce (příjem inzerce a objednávkový na předplatné):

Středočeská vědecká knihovna v Kladně, příspěvková organizace, Gen. Klapálka 1641, 272 01 Kladno  
tel.: 312 813 154  
e-mail: ctenar@svkkl.cz (Jaroslav Císař)  
e-mail: ctenar.vlkova@svkkl.cz (Pavla Vlková)

Redakční rada: PhDr. Radek Liška (předseda),  
Mgr. Michaela Dombrovská, Ph.D.,  
Mgr. Lenka Dostálová, Mgr. Svatomíra Fojtová,  
Mgr. Zlata Houšková, Mgr. Veronika Hyblerová  
Trachtová, Mgr. Martina Košanová,  
Mgr. Lucie Macháčková, Mgr. Petra Miturová,  
PhDr. Marie Otavová, PhDr. Vít Richter,  
PhDr. Renáta Salátová

Tisk: Calamarus, s. r. o., Pod Táborem 54/10,  
199 00 Praha 9

#### Distribuce:

Rozesílání časopisu zajišťuje  
SEND Předplatné, spol. s r. o., Ve Žlíbku 1800/77,  
hala A3, 193 00 Praha 9 - Horní Počernice,  
tel.: 602 514 779, e-mail: martina@send.cz  
Rozšiřují též společnosti holdingu PNS a. s. –  
drobný prodej; MONITOR CZ, s. r. o.;  
SUWECO CZ, spol. s r. o.  
Podávání novinových zásilek povoleno  
Ředitelstvem poštovní přepravy Praha čj. 1371/1994  
ze dne 20. 6. 1994.  
Podávání novinových zásilek bylo povoleno  
Českou poštou s. p. OZSeč Ústí nad Labem  
dne 21. 1. 1998. j. zn. P-327/98.  
Cena jednoho čísla 40 Kč, roční předplatné 460 Kč  
(dvojčíslu 60 Kč).

**Předplatné pro Slovensko:** Heršlová Dana,  
L. K. Permanent, spol. s r. o., pošt. schránka 4,  
834 14 Bratislava 34, tel.: 00421-02 49 111 203,  
e-mail: herslova@lkpermanent.sk  
Cena jednoho čísla 2 €, roční předplatné 22,67 €  
(dvojčíslu 2,67 €)

Časopis vychází s podporou dotace z programu MK ČR  
Knihovna 21. století. Vydavatel si vyhrazuje právo  
zveřejnit publikované materiály i na internetu.

Číslo odevzdáno k tisku 7. 3. 2021.

Číslo vyšlo 14. 3. 2021.

Nevyžádané rukopisy se nevracejí.

Téma

České děti jako čtenáři v roce 2021

# Využívání digitálních zařízení a volnočasové aktivity v kontextu pandemie

1. část

**V roce 2021 realizovala Národní knihovna ČR ve spolupráci s výzkumnou agenturou Nielsen Admosphere již potřetí rozsáhlý výzkum České děti jako čtenáři, zaměřený na zmapování čtenářského chování a volnočasových aktivit školních dětí ve věku 6–14 let a mládeže ve věku 15–19 let. Obsahově tento výzkum navazoval na předcházející studie dětského čtenářství z roku 2017 a 2013.**

Vzhledem k tomu, že se od roku 2020 celý svět včetně České republiky potýká s koronavirovou pandemií, která významným způsobem ovlivnila životy dětí a mládeže, bylo dalším specifickým výzkumným cílem také zmapovat vliv této pandemie a s ní spojených opatření na čtenářství a volnočasové aktivity dětí a potvrdit (či vyvrátit) některé hypotézy z předchozích výzkumných šetření (viz výzkum *Čtení v čase koronavirové pandemie*<sup>1</sup>).

## KRÁTCE K METODICE VÝZKUMU

Výzkumné šetření se realizovalo s využitím kvantitativních i kvalitativních metod sběru dat. S ohledem na specifickou situaci danou aktuální koronavirovou pandemií se výzkum v roce 2021 uskutečnil poprvé online metodou sběru dat, a to jak v kvantitativní, tak i kvalitativní části. Terénní sběr probíhal v červnu 2021. Celkem se výzkumu zúčastnilo 517 respondentů z řad školních dětí ve věku 6–8 let a jejich rodičů (vždy jeden rodič, který vyplňoval dotazník s dítětem) a 1523 dětí a mládeže ve věku 9–19 let. V rámci kvalitativní části výzkumu proběhlo celkem 30 individuálních online rozhovorů s dětmi (vždy 10 rozhovorů v každé věkové kategorii 6–8 let, 9–14 let, 15–19 let). Děti ve věku 6–8 let byly dotazovány společně s jedním rodičem/zákonným zástupcem, který působil nejen jako dohled dítěte, ale také na něj směřovala část otázek. Rozhovory probíhaly podle předem připraveného, odsouhlaseného pilotního scénáře s cílem získat názory dětí, mládeže a rodičů v oblasti čtenářství napříč věkem, pohlavím, regiony a obcemi různé velikosti.

## VYUŽÍVÁNÍ DIGITÁLNÍCH ZAŘÍZENÍ – FENOMÉN ZVANÝ SMARTPHONE

Asi nikoho dnes nepřekvapí, že české děti i mládež mají velice široký přístup k digitálním zařízením a také je poměrně často využívají. Vybavenost u většiny digitálních zařízení a jejich užívání roste významně s věkem dětí (s výjimkou tabletu); nejvíce digitálních zařízení vlastní a využívá mládež. **Fenoménem dnešní doby je mobilní telefon s připojením k internetu, tzv. smartphone, který nejen nás, ale již i naše děti provází od rána až do večera téměř nepřetržitě.** Zvláště pro dospívající mládež představuje mobilní telefon nástroj primární interakce a prezentace a toto zařízení se stalo součástí celé jejich identity a něčím, bez čeho si nedokážou již život představit.

<sup>1</sup> Národní knihovna, Nielsen Admosphere. *Čtení v době koronavirové pandemie*, CAWI, únor 2021.

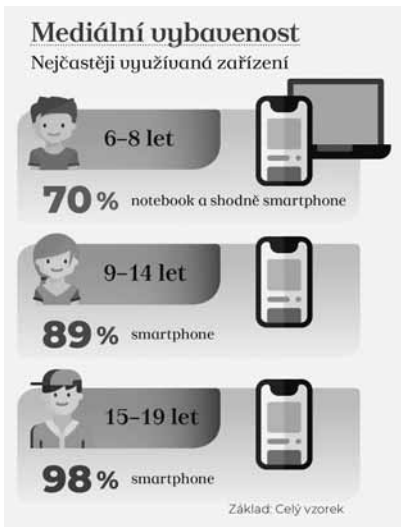

Také výsledky našeho výzkumu ukázaly, že právě chytrý telefon je nejvíce využívaným zařízením ve všech věkových kategoriích, v případě mladších dětí pak společně s notebookem. Jeho vlastnictví však výrazně roste s věkem. Smartphone sice využívá 70 % mladších dětí, vlastní jej však pouze 42 %, což je o něco více než polovina z těch, které jej využívají. U dospívajících ve věku 15–19 let však již téměř všichni smartphone nejen využívají (98 %), ale zároveň také vlastní (95 %). **Mobilní telefon je také zařízením, na kterém děti a mládež tráví nejvíce času.** Není proto divu, že 69 % starších dětí a 70 % dospívajících se dokonce domnívá, že na mobilu tráví více času, než by měli.

A právě proto, že s mobilním telefonem tráví dospělí, ale i děti ze všech zařízení nejvíce času, roste i počet výzkumů zabývajících se možnými negativními dopady, které mobilní telefony mohou mít zejména na naše

duševní zdraví a well-being. Časté užívání mobilního telefonu může podle některých odborníků vést nejen k závislosti, ale také k poruchám soustředění. Zajímavá studie, kterou realizovali výzkumníci z Rutgers University v USA<sup>2</sup>, ukazuje, že využívání mobilního telefonu v pauzách při činnostech, které vyžadují soustředění, nevede k odpočinku a osvěžení naší mysli, ale naopak naše soustředění rozptyluje a naši mentální výkonnost zpomaluje. Sáhnout tedy o přestávce určené k odpočinku po mobilním telefonu je sice velice snadné a přitažlivé, ale ve skutečnosti se jedná o nejhorší možnou volbu, protože právě mobilní telefony negativně ovlivňují následný kognitivní výkon dokonce více než použití jakékoliv jiné obrazovky, například počítače.

S problémy se soustředěním se dnes potýká významná část českých dětí a dospívajících. Třetina dětí ve věku 9–14 let v rámci našeho výzkumu uvedla, že má problémy se soustředěním (určitě nebo spíše ano), dospívajících je již téměř polovina (46 %). A výsledky také ukazují, že častěji mají problémy se soustředěním právě ty děti, které v rámci výzkumu uváděly, že na mobilním telefonu tráví „více času, než by měly“. Negativního vlivu přílišného času stráveného na digitálních zařízeních obecně a zejména v období distanční výuky se obává také většina českých rodičů (72 %), jak odhalily výsledky výzkumu *Čtení v době koronavirové pandemie*.

Zhoršení soustředěnosti v důsledku velkého množství času stráveného na mobilním telefonu však není jediným negativním dopadem využívání tohoto zařízení. Aktivity na mobilních telefonech, kterým se děti věnují, vytlačují postupně řadu jiných pravidelných rituálů a aktivit. Jedním z nich je i čtení knih před spaním, tedy rituál, který se snaží většina českých rodičů vštípit svým dětem od raného předškolního věku společným předčítáním s vírou, že alespoň u části z nich přetrvá až do dospělosti. A právě tento rituál, jak ukazuje výzkum, u významné části dětí postupně nahrazují právě aktivity na mobilním telefonu. Místo čtení knih před spaním dnes tráví čas na mobilním telefonu 59 % starších dětí (9–14 let) a 71 % dospívajících.

### VOLNÝ ČAS DĚTÍ A MLÁDEŽE V KONTEXTU PANDEMIE

Existují velké rozdíly v tom, jak tráví svůj volný čas mladší děti, a mládež. Zatímco mezi nejčastější volnočasové aktivity nejmladších dětí patří příprava do školy, hraní doma a sledování televize, ale i četba ze slabikáře, mládež tráví čas zejména mediálními aktivitami na digitálních zařízeních, poslechem hudby, vyhledáváním na internetu nebo využíváním sociálních sítí

<sup>2</sup> KANG, Sanghoon a Terri R. KURTZBERG. Reach for your cell phone at your own risk: the cognitive costs of media choice for breaks. *Journal of Behavioral Addictions*. 2019, 8(3). Dostupné z: <https://akjournals.com/view/journals/2006/8/3/article-p395.xml#B29>.

(viz Graf 1). Frekvence většiny mediálních aktivit roste s věkem dětí. Výjimkou je však hraní elektronických her, které kulminuje ve věku 11–14 let a kterému se výrazně častěji věnují chlapci než dívky. Výsledky výzkumu také ukázaly, že nejvíce času trávily hraním elektronických her v době pandemie děti, které méně čtou a čtení je nebaví. Ve srovnání s rokem 2017 došlo k navýšení téměř všech online mediálních aktivit napříč věkovými kategoriemi. I u mladších dětí se oproti roku 2017 významně zvýšil podíl těch, které denně hrají elektronické hry (+16 p. b.) a podíl těch, které sledují filmy a seriály na různých zařízeních (+13 p. b.).

Graf 1  
Denní volnočasové aktivity dětí a dospívající mládeže

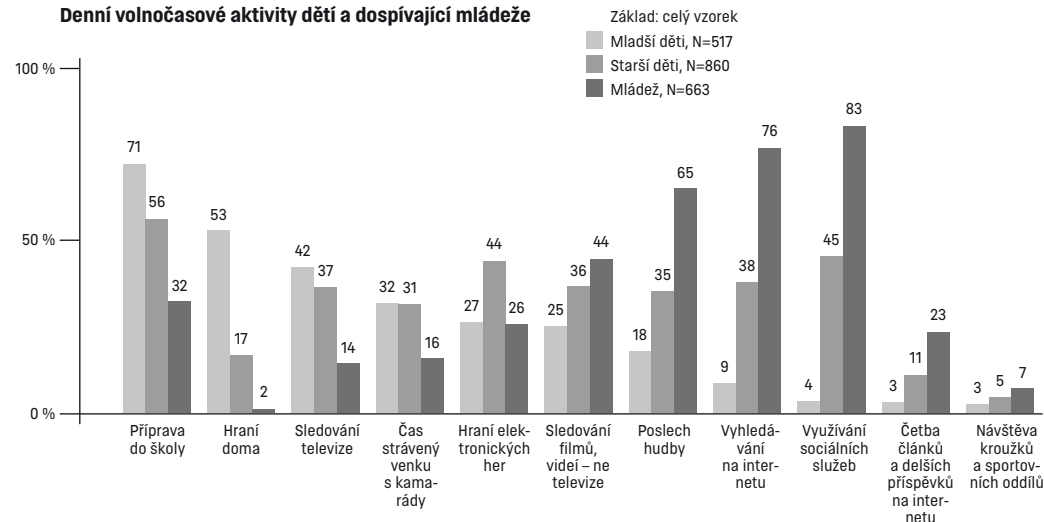

### Vliv pandemie na mediální chování dětí a mládeže

Výpovědi dětí a mládeže v podstatě potvrdily výpovědi rodičů z výzkumu *Čtení v době koronavirové pandemie* z února 2021. Oba výzkumy shodně ukazují, že v průběhu pandemie došlo ke zvýšení téměř všech mediálních aktivit, a naopak k úbytku outdoorových a sociálních aktivit, jako je sportování nebo čas venku s kamarády.

Následující Graf 2, zobrazující skóre dynamiky vývoje mediálních aktivit dětí během pandemie, které získáme odečtením % odpovědí „aktivitě se věnuje více než před pandemií“ a % odpovědí „aktivitě se věnuje méně než před pandemií“, jasně ukazuje, že k nejvyššímu zvýšení mediálních aktivit došlo u dospívající mládeže, a naopak k nejnižšímu navýšení u nejmladší věkové kategorie. Ale jak již bylo řečeno, i v kategorii mladších dětí se významně zvýšil podíl těch, které hrály elektronické hry a sledovaly filmy nebo seriály na digitálních zařízeních. Na rozdíl od starších dětí se však mladší děti častěji věnovaly i některým offline aktivitám, zejména hraní společenských her.

### Volnočasové aktivity z pohledu rodičů dětí ve věku 6–8 let

Názory rodičů na přínos jednotlivých volnočasových aktivit do značné míry odpovídají tomu, jak je vnímali rodiče již v roce 2017. Nejméně přínosné jsou podle rodičů aktivity spojené s obrazovkou, jako je čas strávený na sociálních sítích nebo hraní elektronických her. Naopak za nejpřínosnější považují rodiče offline aktivity jako sportování nebo čas strávený s kamarády a aktivity, které se vnímají jako vzdělávací nebo alespoň vzdělání podporující: návštěva kroužků nebo četba knih a prohlížení časopisů.

Pandemie ještě posílila pozitivní vnímání offline sociálních a outdoorových aktivit. Ve srovnání s rokem 2017 tedy významně vzrostl podíl rodičů, kteří za nejpřínosnější vnímají sporto-

Graf 2

### Změny v mediálních aktivitách dětí – rozdíl % odpovědí „častěji než před pandemií“ a „méně často než před pandemií“

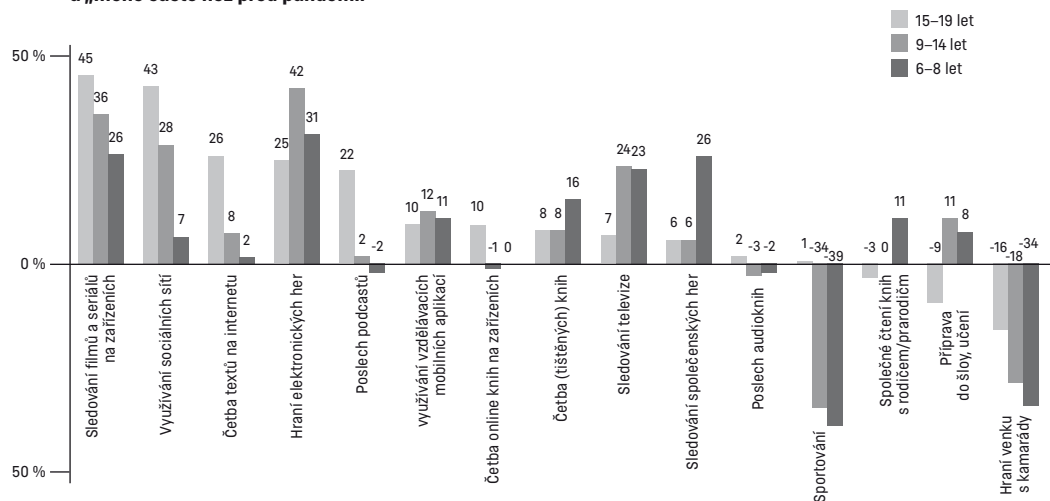

vání nebo čas strávený s kamarády, a naopak posílilo negativní vnímání online mediálních aktivit, zejména času stráveného na sociálních sítích nebo hraním elektronických her. Přestože čtení knih řadí většina rodičů mezi přínosné volnočasové aktivity pro své děti, podíl rodičů, kteří považují knihy za nejpřínosnější volnočasovou aktivitu, zůstal na úrovni roku 2017. Knihy podle rodičů nebyly tím hlavním, co dětem v době pandemie chybělo. Tím byly v prvé řadě kamarádi a pohyb venku včetně sportování.

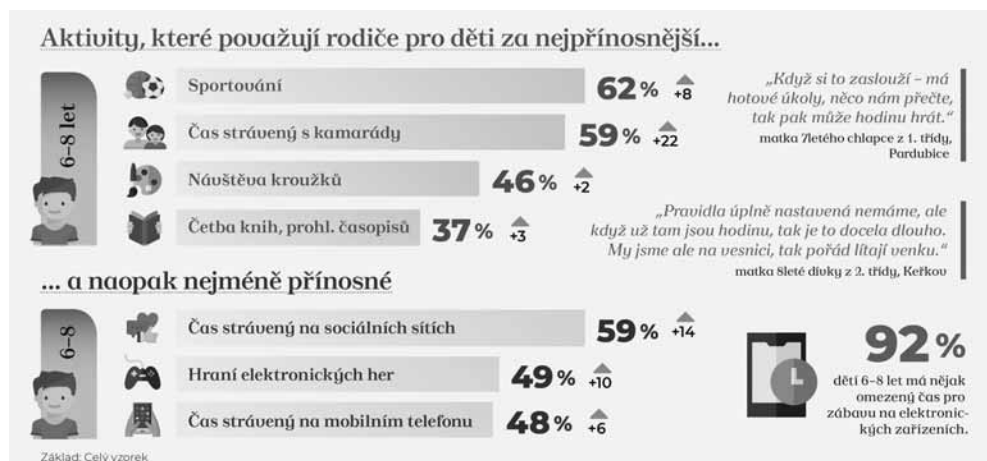

### ČEŠTÍ RODIČE MLADŠÍCH DĚTÍ A KONTROLA ČASU STRÁVENÉHO NA ELEKTRONICKÝCH ZAŘÍZENÍCH

Drtivá většina dětí ve věku 6–8 let má omezený čas pro zábavu na elektronických zařízeních. Nejčastěji jim rodiče povolují přístup na jednu až dvě hodiny denně, jsou ale benevolentnější, pokud je venku například špatné počasí. Kontrola dodržování pravidel většinou probíhá tak, že je dítě na zařízeních vždy pouze v přítomnosti dospělé osoby nebo staršího sourozence.

Rodiče tak mohou kontrolovat nejen čas, ale také obsah. Šestnáct procent rodičů uvedlo, že využívají ke kontrole speciální aplikace (např. Family link), 15 % rodičů spoléhá na to, že dítě zvládne dodržet limity bez potřeby kontroly na základě vzájemné důvěry.

Výsledky individuálních rozhovorů naznačují, že kontrola ze strany rodičů významně klesá s rostoucím věkem dětí. Většina starších dětí v rámci rozhovorů uvedla, že je rodiče v čase stráveném před obrazovkou/displejem příliš nelimitují. Spíše výjimečně jsou nastavena přísnější pravidla (konkrétní časové omezení): *Hlídám si to sama. Rodiče mi do toho nemluví.* (dívka 13 let, 7. třída, Písek)

Nejčastěji nejsou dána žádná pravidla, starší děti mají k technologiím plný přístup a rodiče se ozvou, pokud jim připadá, že dítě tímto způsobem už tráví příliš mnoho času. Také drtivá většina mládeže není již rodiči nijak limitována, pokud jde o čas trávený před obrazovkou/displejem. Rodiče už na své děti nemají potřebu tolik dohlížet a předpokládají, že mají svůj vlastní rozum, nebo tuší, že by u teenagera stejně příliš nepochodili. Někteří mladí si však začali hlídat čas před obrazovkou sami: *Když jsem byla menší, tak mě kontrolovali. Dnes už si to sama schválně omezují.* (dívka 18 let, 3. ročník konzervatoře, Plzeň)

### ZÁVĚR

Uplýnulý školní rok ve stínu pandemie byl velice specifický. Výsledky výzkumu ukazují, že děti trávily výrazně více času s digitálními zařízeními kvůli tomu, že výuka probíhala většinu času online, distančně; bylo proto jednoduché po skončení výuky v online aktivitách pokračovat. Trávení volného času venku, s kamarády a v rámci organizovaných mimoškolních aktivit bylo naopak omezeno a děti měly najednou díky tomu mnohem více „neorganizovaného“ volného času. A právě tento volný čas „navíc“ děti i dospívající mládež věnovali mediální zábavě, hraní elektronických her, sledování filmů nebo seriálů a dalším online aktivitám. Data jasně ukazují, že nárůst digitální kultury dětské populace byl v důsledku pandemie významný a výrazně vyšší než v běžné dospělé populaci. V rodičích tato situace vyvolala určitou reakci v podobě zvýšených obav z dopadu času stráveného digitální zábavou na well-being dětí na jedné straně, a v důsledku toho rostoucích preferencí outdoorových způsobů trávení volného času dětí na straně druhé.

HANA FRIEDLAENDEROVÁ | [Hana.Friedlaenderova@admosphere.cz](mailto:Hana.Friedlaenderova@admosphere.cz)  
Příště: Výběr knih

### Co pro vás připravujeme...

Věříme, že zůstanete našimi čtenáři a předplatiteli!

- **Téma měsíce:**
  - Koncepce digitalizace
- **Cyklus o současné literatuře: ruská literatura**
- **Knihovny v novém:**
  - Knihovní centrum U Vokolků na Příhradku, Pardubice
  - pobočky Krajské knihovny F. Bartoše ve Zlíně (Malenovice, Jižní Svahy)
- **rozhovor s předsedou SKIP ČR Romanem Giebischem**
- **Audioknižní poradce 5 – humor**
- **PŘÍLOHA pro knihovníky dětských oddělení, tentokrát zaměřená na děti 1. stupně základních škol (Moderní pohádka) a další materiály.**

# System Kramerius v knihovnách ČR na konci roku 2021

Již po šesté<sup>1</sup>, vždy ve dvouletých intervalech, seznamuji čtenáře tohoto měsíčníku se stavem digitálních knihoven (DK), které využívají systém Kramerius. Následující řádky shrnují změny, ke kterým došlo od začátku roku 2020 do konce roku 2021.

## Verze systému Kramerius

Kramerius je systém umožňující mimo jiné plno-textové vyhledávání ve zdigitalizovaných dokumentech. Jeho vývoj byl zahájen v roce 2003 a v knihovnách byla nasazena verze, která byla označena číslem 3. Uživatelé si ji příliš neoblíbili, protože naskenované strany nejsou v běžných formátech, jako je jpg či pdf, ale ve formátu DjVu, takže si musejí stáhnout speciální plugin. Bohužel, jak ukazují tabulky na s. 88 a 89, stále tři DK vystavují zdigitalizované dokumenty v této zastaralé verzi. Je to o jednu méně než v předchozím období, protože pracovníci Vědecké knihovny v Olomouci (VKOL) dokončili konverzi všech záznamů do jpg a vystavili je v DK, která pracuje ve verzi 5.0. O totéž usilují pracovníci Národní knihovny ČR (NK ČR) již mnoho let. Ve verzi 3 však zpřístupňovali téměř devět milionů stran, takže konverze určitou dobu trvá. Tato DK obsahuje mnoho digitalizovaných celostátních novin z 2. poloviny 19. století a 1. poloviny 20. století, a tak je poměrně dost využívána. Ve verzi 3 je i DK Divadelního ústavu v Praze, kde je však jen 266 000 zdigitalizovaných stran. Konverze by tedy nemusela být tak časově náročná a měla by se provést co nejdříve. Poslední DK ve verzi 3 je DK Národní technické knihovny (NTK). Ta se však na rozdíl od DK Divadelního ústavu již deset let nedoplňuje, a tak lze předpokládat, že veške-

ré digitalizáty se najdou také v DK NTK pracující ve verzi 5.

Jedinou DK v již nevyvíjené verzi 4 je DK Muzea východních Čech v Hradci Králové obsahující 15 zdigitalizovaných regionálních periodik. Patrně všechny obsahuje také DK Studijní a vědecké knihovny (SVK) v Hradci Králové, takže uživatel zvyklý na přívětivý vyhledávací software zvaný „klient DK“ bude raději pracovat s DK hradecké SVK.

Současnou verzi 5 má nasazenou 42 DK. Tato verze se dále vyvíjela, v letech 2020 a 2021 přibýly verze 5.4.4, 5.5.0, 5.6.0, 5.7.0, 5.7.1, 5.7.2 a 5.7.3. Do nich však nepřešlo 12 DK, a užívalo tak verze z roku 2019. Tento fakt kazí reputaci IT pracovníkům, kteří systém Kramerius spravují. Novější verze totiž odstraňují nedostatky předchozích a přinášejí další vylepšení pro uživatele.

### Verze systému Kramerius a jejich počet

3.2008	2	5.3.8	2
3.2010	1	5.3.9	2
4.6.2	1	5.4.2	2
5.1.1	1	5.4.4	1
5.3.2	1	5.5.0	12
5.3.3	2	5.7.2	13
5.3.4	1	5.7.3	4
5.3.6	1		

<sup>1</sup> Poslední článek na toto téma byl BROŽEK, Aleš. System Kramerius v knihovnách ČR na konci roku 2019. *Čtenář*, 2020, 72(4), s. 142–144. ISSN 0011-2321. Dostupné také z: <https://svkkl.cz/ctenar/clanek/3082>.

TABULKA 1

Instituce/DK	počet stran stav 31. 12. 2019	počet stran nárůst za 24 měsíců	počet stran stav 31. 12. 2021	z toho volně přístupných
NDK v NK	58 762 981	7 603 082	66 366 063	11 237 534
MZK Brno	57 091 111	4 309 295	61 400 406	7 401 694
ČDK	40 484 086	3 707 101	44 191 187	9 772 573
NK ČR K3	8 733 708	0	8 733 708	?
KNAV	3 629 025	582 525	4 211 550	1 810 636
VKOL	3 323 917	155 202	3 479 119	3 077 565
JVK České Budějovice	2 611 172	158 670	2 769 842	1 650 671
DSMO	1 316 045	804 601	2 120 646	2 116 216
DiFMOE	1 740 880	264 004	2 004 884	2 000 384
NLK Praha	1 704 642	244 635	1 949 277	1 013 160
SVK Hradce Králové	1 635 832	285 560	1 921 392	852 857
KVK Liberec	1 595 216	133 415	1 728 631	881 484
MěK Praha	1 430 095	223 508	1 653 603	886 291
UK, FSV Praha	872 554	2 266	874 820	420 358
Národní muzeum	584 935	175 025	759 960	722 317
MSVK Ostrava	695 685	56 420	752 105	406 456
Knihovna A. Švehly	446 410	108 791	555 201	495 686
NTK	509 235	22 802	532 037	224 221
SVK Ústí nad Labem	496 101	17 476	513 577	98 737
KK Vysočiny	481 135	16 577	497 712	173 606
SVK Plzeňského kraje	470 542	22 837	493 379	31 667
Západočeské muzeum	488 520	0	488 520	20 345
SVK v Kladně	417 511	42 772	460 283	78 870
Národní filmový archiv	432 040	25 063	457 103	34 052
KKFB Zlín	368 573	-8 456	360 117	141 378
Muzeum Jindřichohradecka	59 691	246 556	306 247	209 634
Divadelní ústav	266 371	27	266 398	?
KK Karlovy Vary	191 784	62 218	254 002	145 786
NTK	228 865	0	228 865	?
MENDELU Brno	218 152	0	218 152	189 716
VŠE Praha	160 274	33 035	193 309	192 446
Židovské muzeum	176 177	3 108	179 285	103 127
Národní archiv	92 867	68 941	161 808	161 808
UK	30 526	109 377	139 903	43 843
KK Pardubice	128 751	273	129 024	12 721
VÚGTK	125 469	0	125 469	71 578
Muzeum východních Čech	120 315	0	120 315	0
LMDA	82 449	3 640	86 089	86 089
NPMK	0	72 543	72 543	47 479
UPM	60 219	11 666	71 885	11 652
UK, 1. LF	16 052	46 479	62 531	18 735
NULK	0	28 544	28 544	12 626
Husitské muzeum	0	27 814	27 814	27 814
MěK Česká Třebová	21 861	0	21 861	21 861
VŠUP	8 902	8 734	17 636	8 073
HUAV ČR	0	80	80	80

Pozn.: Název DK pracující ve verzi Kramerius 3 je psán kurzívou.

## Rostoucí počet krameriovských DK

Počet institucí, kde se užívá systém Kramerius, je důkazem jeho velké oblíbenosti.

Nejsou to přitom jen české knihovny, které ho zvolily, ale i zahraniční, jako je Das Digitale Forum Mittel- und Osteuropa (DiFMOE) sídlící v Mnichově. V DK zpřístupňuje řadu plzeňských a brněnských knih, novin, časopisů a grafik. Tabulka 1 uvádí na konci roku 2021 už 46 DK pracujících v tomto systému. Na začátku roku 2020 přibyla DK Národního pedagogického muzea J. A. Komenského v Praze (NPMK), v září 2020 DK Husitského muzea v Táboře, v lednu 2021 DK Národního ústavu lidové kultury (NULK) ve Strážnici a na konci roku 2021 DK Historického ústavu AV (HÚAV) ČR.

Uživatelé rostoucím počtem DK nadšeni nejsou, protože musejí prohledávat stále větší počet DK, pokud chtějí mít jistotu, že využili všechny možnosti při hledání požadovaných informací. Práce s větším počtem DK je pochopitelně časově náročnější než s jednou, a tak uživatelé sní o Superkrameriu, který by obsahoval digitalizáty ze všech českých digitalizačních pracovišť soustředěné do jedné DK.

## Velké a malé krameriovské DK

V Tabulce 1 jsou tradičně seřazeny DK podle počtu zdigitalizovaných stran od největších k nejmenším. Pořadí na prvních místech se již řadu let nemění. Národní digitální knihovna (NDK) zpřístupňovala na konci roku 2021 přes 66 milionů stran. DK Moravské zemské knihovny (MZK) měla o 5 milionů stran méně, protože na rozdíl od NDK neobsahuje digitalizáty vzniklé v projektech českých knihoven v rámci VISK 7. V dalších DK (s výjimkou České digitální knihovny) se desítky milionů zdigitalizovaných stran už nenajdou. Za DK Knihovny Akademie věd (KNAV) ČR se tradičně řadí DK VKOL a DK Jihočeské vědecké knihovny (JVK) v Českých Budějovicích. Německou DK DiFMOE předběhla DK Digitální studovna Ministerstva obrany (DSMO) ČR, kam se dostávají digitalizáty z knihovny Vojenského historického ústavu. Oproti předchozímu období si v pořadí polepšila DK Národního muzea, která se dostala před DK Moravskoslezské vědecké knihovny (MSVK) v Ostravě. DK NTK byla přesko-

čena DK Knihovny Antonína Švehly. DK Severočeské vědecké knihovny (SVK) v Ústí nad Labem se konečně dostala přes hranici půl milionu stran a je tak na 19. místě. Skokanem roku je DK Muzea Jindřichohradecka, která se buduje teprve od února 2018 a nyní je dvacátá šestá.

Ke změnám v pořadí došlo i ve spodní části tabulky, protože do některých menších DK nebyly naimportovány v posledních letech žádné nové digitalizáty, a tak je předběhly DK, které jsou pravidelně obohacovány. Během posledních dvou let nepřibyla ani jedna stránka do DK Výzkumného ústavu geodetického, topografického a kartografického (VÚGTK) ve Zdičech a do DK Městské knihovny (MK) v České Třebové. Ještě horší vizitku si udělaly DK Západočeského muzea v Plzni, Mendelovy univerzity (MENDELU) v Brně a Muzea východních Čech v Hradci Králové, u nichž počet stran zůstal beze změny dokonce čtyři roky.

Na konci tabulky je DK Vysoké školy umělecko-průmyslové (VŠUP) v Praze, která se buduje od března 2019, a DK HÚ AV ČR, kde po měsíci své existence vystavili osmdesát stránek časopisu *Svět myslivosti* z roku 2018. Je to titul, který již dříve zpřístupnil Lesnický a myslivecký digitální archiv (LMDA) a který by málokdo hledal v DK HÚ AV ČR.

## Česká digitální knihovna

Na třetím místě podle počtu zdigitalizovaných stran je stále Česká digitální knihovna (ČDK), která se označuje za národní agregátor digitálních knihoven a „umožňuje vyhledávání v dokumentech obsažených v digitálních knihovnách provozovaných jednotlivými knihovnami v České republice“<sup>2</sup>. Měla by tedy být v tabulce na prvním místě s velkým náskokem před NDK. Bohužel, zatím umožňuje prohledávat jen 44 milionů stran, což nejsou ani 2/3 počtu stran NDK. Ve skutečnosti prohledá v současnosti necelou polovinu obsahu NDK. Potěšitelné je, že však prohledá celý obsah dalších dvanácti DK a že v roce 2020 přibyl do ČDK obsah DK Knihovny A. Švehly a v roce 2021 obsah DK Národního filmového archivu a DK Krajské knihovny Františka Bartoše (KKFB) ve Zlíně. V roce 2022 se do dalšího vylepšování ČDK mají zapojit kromě pracovníků KNAV i odborníci MZK a NK ČR, což je slibné.

## Volná a chráněná díla

Autorský zákon umožňuje dálkově, tedy vzdáleně na počítačích doma či v zaměstnání, zpřístupnit uživatelům jen volná díla, tedy malou část obsahu digitální knihovny. Počet stran zdigitalizovaných volných děl v jednotlivých DK uvádí Tabulka 1 v posledním sloupci. V případě NDK je to šestina obsahu a v případě DK MZK dokonce jen devítina. (Výjimkou je DK DSMO nebo DiFMOE, kde je volných děl přes 90 %, protože se tyto DK zaměřily na digitalizaci starých dokumentů.) Zdigitalizovaná chráněná díla si uživatel mohl dosud zobrazit pouze na určených počítačích v institucích, které je zdigitalizovaly, takže využívanost DK nebyla příliš velká. Situace se změnila až v době koronaviru od konce března 2020 díky zvláštní licenční smlouvě uzavřené mezi NK ČR a kolektivními správci autorských práv Díla a Ochranou organizací autorskou – OOA-S a se souhlasem Svazu českých knihkupců a nakladatelů. Smlouva umožnila realizovat projekt nazvaný *Národní digitální knihovna pro studenty VŠ*, spočívající v dálkovém zpřístupnění celého obsahu NDK a několika dalších DK studentům a pedagogům do 20. 5. 2020. Protože pandemie koronaviru opětovně nabyla na síle na podzim 2020, podařilo se uzavřít podobnou licenční smlouvu i na období od 3. 11. 2020 do 30. 6. 2021.

Přínosem pandemie se paradoxně stala skutečnost, že si studenti zvykli na práci s krameriovskými DK a objevili pro ně do té doby netušené možnosti vytěžování digitálního obsahu pomocí plnotextového vyhledávání. Využívanost DK v porovnání s obdobím před březnem 2020 mnohonásobně vzrostla. Do NDK, DK MZK a DK

KNAV vstupuje nevídaný počet uživatelů i po 30. 6. 2021, protože od 1. 7. 2021 mohou registrovaní čtenáři knihoven po přihlášení získat přístup k tzv. dílům nedostupným na trhu (DNNT). V rámci licence DNNT se zatím jedná o vzdálený přístup k digitalizovaným periodikům vydaným do roku 2010 a ke zdigitalizovaným knihám vydaným do roku 2000, a to do tří DK. V roce 2022 se však časová hranice posune k novějším dílům a přibudou další DK, pokud se jejich provozovatelům podaří realizovat speciální technický režim.

## Vyhledávací program

Na to, zda je uživatel pracující se systémem Kramerius spokojen, nemá vliv jen výsledek vyhledání, ale i kvalita programu (tzv. klient či rozhraní), který užívá. Od dubna 2019 je k dispozici pro většinu krameriovských DK přívětivější rozhraní s poněkud matoucím označením. Nazývá se totiž „klient Digitální knihovna“. Podobně jako systém se i klient dále vyvíjí. Od konce roku 2020 lze po odladění dotazu v jedné DK přecházet do další DK s využitím „zobáčku“ v řádku, kde je údaj o počtu nalezených záznamů. Pro plnotextové vyhledávání byl klient v roce 2021 upraven tak, že lze používat tytéž operátory a zástupné znaky, které platí při vyhledávání na portálu *Knihovny.cz*. Přibyl tak proximitní hledání, které se při plnotextovém hledání často využije.

Vzhledem k tomu, že dále poroste počet zdigitalizovaných dokumentů v DK, bude nutné vymyslet nové účinnější postupy plnotextového vyhledávání. Určitým řešením bude tvorba dalších virtuálních sbírek a hledání v nich.

**ALEŠ BROŽEK** | [brozek@svkul.cz](mailto:brozek@svkul.cz)

### Neušlo nám

## Čtení v digitálním světě a jeho význam pro naši odolnost

Rádi bychom vás upozornili na sérii krátkých spotů (<https://www.youtube.com/channel/UCN9xG4p7UupKHZr12hCgmQ/featured>), které jsou realizovány za podpory Akademie věd ČR. Průběžně se nahrávají v Národní knihovně ČR. Mapují klíčové problémy současného čtenářství, včetně doby pandemie – např. kde čtenářství vzniká, čtení a předčítání v rodině, čtení a dezinformace, role veřejných knihoven apod. Spoty se snaží přístupnou formou dané problémy předstírat a také dát návody, jak se s nimi vyrovnávat. Účastní se v nich lidé, kteří se čtenářstvím zabývají a zkoumají ho: Alexandra Alvarová, Hana Friedlaenderová, Ludmila Hrdináková, Richard Papík, Jiří Trávníček. Postupně budou přibývat další. Řada z nich publikuje i na stránkách časopisu *Čtenář*. **–JAC–**

<sup>2</sup> Text převzat ze vstupní stránky <https://www.czechdigitallibrary.cz/cs>.

# Knihovna a změna – Měli bychom vždy, když můžeme?

(konference *Bibliotheca Academica*, Liberec, 2.–3. 11. 2021)

## Otáčení parníkem aneb pár slov úvodem

Vysokoškolské knihovny – stejně jako všechny jiné knihovny – mají za sebou osmnáct měsíců plných změn a událostí, které ani ti nejzkušenejší knihovníci nepamatují. Za normálních okolností naše knihovny plynou spolu s tempem své vysoké školy. Tempo je relativně vysoké, ale konstantní a každá zásadnější změna směru a životaběhu je v akademickém prostředí operací srovnatelnou s otočením zaoceánského parníku do protisměru. Náhle a hlavně nečekané změny, které naši společnost od března 2020 ovlivňují, dosáhly samozřejmě i za zdi vysokých škol a do univerzitních kampusů. Pevná a jistá plavba velkého parníku se proměnila přinejmenším v jízdu na rychlém motorovém člunu, chvílemi pak spíše v surfování na vysokých vlnách.

Zastavení prezenční výuky a fakt, že se jak studenti, tak z velké části i pedagogové přesunuli do svých domovů, odkud se více či méně úspěšně snažili studovat a vyučovat, mělo zásadní vliv na fungování našich knihoven. Výuka probíhala, studenti psali své bakalářské a diplomové práce a nebylo možné je nechat úplně bez studijní literatury. Online informační zdroje a zajištění základních výpůjčních služeb bezkontaktním způsobem, jakmile to jen trochu šlo, byly hlavními trumfy. Knihovníci na vysokých školách jsou často velmi intenzivně zapojeni do výuky, a proto se nás zásadně týkal i přechod na výuku v online prostředí. Rychle se dokupovala sluchátka, notebooky, probíhala rychloškolení MS Teams, Zoom, učilo se z prázdných kanceláří v knihovně.



Na sádle smažený, na sluníčku sušený – workshop vedený Adamem Hazdrou

Ale ještě častěji z těch improvizovaných domácích. A šlo to! A často velmi dobře. Ukázalo se, že i do budoucna to je vlastně skvělý nástroj, jak informační vzdělávání přiblížit těm, kteří se do kampusu tak často nedostanou, hodně pracují a studiu se věnují až po večerech a o víkendech. Sami doma. A my jako knihovníci u toho můžeme být s nimi, pokud potřebují.

## Vysokoškolská knihovna a změna

Některé změny nastanou, aniž bychom to mohli ovlivnit. Toho jsme v poslední době byli svědky až příliš často. Je pravdou, že takto mohou nečekaně a rychle vzniknout projekty či nové aktivity, ke kterým bychom se jinak rozhoupávali velmi dlouho. Ale také tu je hrozba rychlých nesystémových ad hoc řešení, kterými jen reagujeme – zachraňujeme a hasíme. Výrazně příznivější scénář je, když je možné změny, jejich potřebu a průběh předem promyslet, naplánovat a mít je zkrátka aspoň z velké části pod kontrolou. Pravděpodobně takové změny pak budou trvat déle, ale budeme je mít pevněji v rukách.



Módní přehlídka modelů vytvořených studenty Technické univerzity v Liberci

A jak jsme na tom jako vysokoškolští knihovníci? Máme zkušenosti se změnami? Vnímáme realitu jinak než naše okolí? Jinak než vedení našich vysokých škol? My sami cítíme, že se měníme neustále. Přibývají agendy, mění se uživatelé, upravujeme služby. Nemůžeme ale dělat vše: stanovujeme priority, opíráme je o dlouhodobé vize a hodnoty. Ale jak poznáme, že změny byly k lepšímu – a že si to nemyslíme jen my? Jak poznat, že na změnu nastal ten správný čas? Jak poznat, že jdeme tím správným směrem? A jak v tom figurují já osobně, jako knihovník?

## Osobně, většinou

A právě změny, jejich vnímání, to, jak na nás působí, co dělají s týmem a jak je co nejlépe plánovat a zvládat, byly hlavním tématem poslední konference *Bibliotheca Academica 2021* (dále jen BA 2021). Konala se po roční pauze.<sup>1</sup> Konferenci každoročně zaštiťuje Asociace knihoven vysokých škol ČR<sup>2</sup> (AKVŠ) a hostí ji vždy jedna z členských vysokých škol. Loni to byla Technická univerzita v Liberci a její univerzitní knihovna.<sup>3</sup> Hlavním cílem bylo uspořádat offline konferenci, kde se budeme moci potkat, vidět se ve 3D a hovořit nejen o tématech jednotlivých pří-

spěvků a workshopů, ale i o dalších věcech, které jsme měli všichni po té dlouhé době na srdci a potřebovali jsme je s kolegy prodiskutovat. A věřím, že to se snad podařilo. Ne na 100 %, protože u dvou přednášek byli přednášející přítomni jen na plátně. Ale na druhou stranu je pravda, že přede dvěma lety bychom jejich nepřítomnost museli vyřešit vynecháním přednášky z programu – teď už jsme je s přehledem připojili na dálku a program zůstal kompletní.

## Povídání o změnách

Během prvního konferenčního dne se slovo změna skloňovalo ve všech pádech. Na rozdíl od slova covid-19, které jsme si na ty dva dny v Liberci tak trochu zakázali. První přednáška kouče a mentora **Martina Vasqueze** se obecně věnovala tématu **Jak reagovat na změny?** Co nám neurologie říká o reakcích na změnu a jak se co nejlépe srovnat s nečekanými situacemi, i když patříme mezi lidi velmi strukturované a máme věci rádi pod kontrolou? Poté jsme se již přesunuli do vysokoškolského prostředí. Proděkan pro pedagogickou činnost Fakulty mezinárodních studií VŠE **Pavel Hnát** pohovořil na téma **E-learning a blended learning při rozvoji kompetencí studentů FMV VŠE**. Hovořil o nových online

<sup>1</sup> V roce 2020 se konference konala v online podobě: <https://www.akvs.cz/akce/akce-2020/ba-2020/>

<sup>2</sup> Informace o AKVŠ ČR na: [www.akvs.cz](http://www.akvs.cz)

<sup>3</sup> Web Univerzitní knihovny TUL: <https://knihovna.tul.cz/>



výukových nástrojích, které VŠE používá, a také o spolupráci s univerzitní knihovnou zejména při rozvoji akademických dovedností, jako je kritické myšlení a akademické psaní, příp. obecnějších dovedností, jako je skupinová práce a osobní rozvoj. Tento příspěvek nám pomohl usadit změny, ke kterým dochází v našich knihovnách, do širšího konceptu změn, které se odehrávají (nejen) v terciárním vzdělávání obecně.

Následovala případová studie přímo ze srdce naší největší univerzity. Ředitelka Ústřední knihovny Univerzity Karlovy v Praze **Radka Římanová** popsala proces změny knihovního systému, aneb **Alma start UK**. Jak takový velký projekt zvládnout v rámci nejužšího týmu, ale i směrem k cca 300 knihovníkům na univerzitě, kterých se týká? A v neposlední řadě i směrem k celé akademické obci. Při tomto příspěvku publikum doslova ani nedýchalo. Přednáškový blok zakončil příspěvek **Adama Hazdry**, který nás přenesl zase zcela mimo knihovny a zprostředkoval nám svůj osobní příběh o zlepšování, vzestupu i sešupu a způsobu, jak si udržet motivaci **Přes deset let v inovacích: vítr fouká, ale plamen hoří**.

V odpoledním bloku měli účastníci možnost ponořit se hlouběji do tématu změny – ať již na workshopu **Adama Hazdry**, který navazoval na jeho výše zmíněnou přednášku, anebo na přednášce psychologa a psychoterapeuta **Tomáše Vašáka** věnované tématu **Koperníkův obrat, psychologie změny**. Část účastníků se zapojila do workshopu zaměřeného na práci se stresem, který někdy bývá nedílnou součástí procesu změn. Workshop **Naučme se rozzlobit (práce se stresem)** vedla psycholožka **Kristina Sarisová**. Pro nováčky ve vysokoškolské knihovnické komunitě a/nebo na BA 2021 byla určena oborová seznamka, kterou pod názvem **Jak nepít na rautu sám** vedla **Radka Římanová** (UK + výkonný výbor AKVŠ). Nově nabyté dovednosti si mohli účastníci workshopu vyzkoušet bezprostředně po skončení odborného programu – na společenském večeru, jehož součástí byla i módní přehlídka modelů vytvořených studenty Technické univerzity v Liberci (viz foto na s. 93).

## Novinky z knihoven. Stáže. Projekty

Druhý konferenční den se zaměřil na sdílení novinek, které se ve vysokoškolském knihovnictví

objevují. Ať už jde o menší projekty v rámci jednotlivých knihoven, nebo nové aktivity realizované AKVŠ, případně celostátní projekty, které již mají nebo v budoucnu pravděpodobně budou mít dopad i na praxi knihoven na vysokých školách. **Pavla Vizváry** (KISK FF MU + Komise pro informační vzdělávání a informační gramotnost AKVŠ) zprostředkovala **Novinky z ECIL 2021** (European Conference on Information Literacy), tedy mezinárodní konference s tematikou rozvoje informační gramotnosti, která se letos konala online a organizovala ji univerzita v německém Bambergu.

Kolegyně z knihovny Pedagogické fakulty UK **Zuzana Formanová**, **Monika Horáková** a **Zuzana Vrbová** v příspěvku **Proč se neinspirovat u e-shopů? Nabídněme našim uživatelům nové služby** představily nový výdejní automat na knihy a také nový e-shop na vyřazené knihy. **Helena Sedláčková** (UPOL + výkonný výbor AKVŠ) představila nový projekt AKVŠ zaměřený na tematické stáže. V roce 2021 se odehrála stáž pro učící knihovníky a tři stáže pro katalogizátory. **Romana Applová** (UPOL) sdílela svůj osobní příběh. Její příspěvek **UPOL – NTK – UPOL aneb Cesta tam a zase zpátky** zprostředkoval zkušenost se změnou pracoviště, města pro život a s návratem na začátek – ale přesto do nového.

Závěrečný přednáškový blok byl věnovaný velkým projektům: portálu **Knihovny.cz** (příspěvek přednesl **Martin Krčál** z MZK), připravám projektu **jednotné knihovní platformy** pro vysokoškolské knihovny a NTK (v podání **Pavla Synka** z NTK) a také **Konstituování Národního centra pro informační podporu VaVal** (**Eva Dibuszová**, VŠCHT/NTK).

Vysokoškolské knihovny jistě čeká další napínavý rok. A myslím, že již teď se všichni těšíme, až se potkáme na konferenci **Bibliotheca Academica 2022** na Univerzitě Palackého v Olomouci a budeme opět moci sdílet novinky, věci, které se povedly, ale i ty, které nešly tak úplně podle plánu, protože i to je život.

**HANA LANDOVÁ** | [landova@lib.czu.cz](mailto:landova@lib.czu.cz)

Foto: Johana Kratochvílová

Pozn.: Autorka je předsedkyní Výkonného výboru AKVŠ ([www.akvs.cz](http://www.akvs.cz)) a také ředitelkou Knihovny ČZU ([www.lib.czu.cz](http://www.lib.czu.cz)).

## Události

# Periodická paměť

Koncem října 2021 proběhla v Jindřichově Hradci při příležitosti 150. výročí vzniku týdeníku *Ohlas od Nežárky* odborná konference z cyklu Knihní kultura 19. století, kterou pořádalo Muzeum Jindřichohradecka ve spolupráci s Národním muzeem a Metodickým centrem pro knižní kulturu a literární muzea při Památníku národního písemnictví. Cílem setkání bylo komplexně sledovat oblast periodického tisku 19. století a rozvíjet spolupráci paměťových, akademických i vědeckých institucí.

Konference je součástí cyklu odborných setkání Knihní kultura 19. století, který byl započat v roce 2017 a jejímiž garanty byli Štěpánka Běhalová a Jaroslav Pikal z Muzea Jindřichohradecka, Alena Petruželková z Památníku národního písemnictví, Martin Sekera z Národního muzea a Michael Wögerbauer z Ústavu pro českou literaturu AV ČR.

Program konference v několika blocích zahrnoval široké rozmezí témat týkajících se periodik 19. století. V příspěvcích bloku Impérium médií 19. století byla reflektována informační a obsahová hodnota zpravodajství 19. století, konkrétní odborná a regionální periodika z různých úhlů pohledu, opatření cenzury a ctenářství periodik. Zapojili se též odborníci ze Slovenska s tématem o česko-slovenské vzájemnosti. Celostátní dosah měly referáty o evangelických časopisech 19. století, rozbor existence časopisu *Sokol*. Případové studie se týkaly prvního muzejního časopisu *Mittheilungen des Nordböhmisches Gewerbemuseums* vycházejícího v Liberci, regionálních periodik z Jindřichova Hradce, Soběslavi, Písku a Strakonice, Vysokomýtska nebo Olomoucka.

Samostatný blok konference byl zaměřen na digitalizaci jako nástroj pro záchranu dokumentů ohrožených kyselostí papíru a nové perspektivy zpřístupnění digitalizovaných periodik. Byl představen systém Kramerius, jeho historie, využití, spolupráce institucí při vývoji a práci s Krameriem i výhledy do budoucna nebo praktické ukázky ochranné digitalizace.



Závěr konference patřil bloku o restaurování a ochraně knihovních fondů 19. století, které jsou již v současné době ohroženy degradací papíru, a zamyšlení nad úlohou restaurátora a konzervátora v tomto procesu a nad současnou koncepcí restaurování. Konference proběhla ve velmi milé a příjemné atmosféře, kterou umocnil i společenský večer s koncertem v kostele sv. Jana Křtitele. Všem organizátorům proto patří vřelé poděkování!

Tematicke periodik 19. století bude věnováno monotematické číslo recenzovaného časopisu Národního muzea *Acta Musei Nationalis Pragae – Historia litterarum* v roce 2022, který bude zdrojem pro další bádání v oblasti periodik 19. století a podkladem pro formování komplexního pohledu na dané téma.

**MONIKA VLASÁKOVÁ**

[vlaskakova@husitskemuzeum.cz](mailto:vlaskakova@husitskemuzeum.cz)

Foto: archiv Muzea Jindřichohradecka

# Knihovna a spolkové centrum IGI VRATISLAVICE

Ve Vratislavicích nad Nisou byla na státní svátek 28. října loňského roku otevřena nová knihovna. Ta je součástí objektu, který vznikl přestavbou historické budovy s moderní přístavbou. Kromě knihovny se zde nachází také rodinné centrum, spolkové centrum a promítací sál.

Vratislavice nad Nisou jsou od roku 1991 městským obvodem statutárního města Liberec. V současnosti mají necelých 9000 obyvatel. Vratislavická knihovna se po přestěhování z místní základní školy nacházela v nevyhovujících prostorách. A to přineslo nápad na vybudování nového důstojného zázemí. Jak upřesnil dále starosta Vratislavic pan Lukáš Pohanka: *Budova nové knihovny uzavírá jakési pomyslné občanské centrum Vratislavic. To začíná budovou radnice, pokračuje atriem a budovou Kulturního centra VRATISLAVICE 101010 a plynule přechází do prostoru zámeckého parku.*



V rámci rekonstrukce byly odstraněny původní nevzhledné přístavby

Foto: J. Appeltauer

## Historie

Původní budova, která dříve sloužila mimo jiné jako učiliště, byla v roce 2016 odkoupena od církve. Objektu byl navrácen historický vzhled a v těsné blízkosti vznikla moderní přístavba. Navíc jsou oba domy propojeny spojovacím můstkem.

## Projekt

V historické budově se v přízemí nachází rodinné centrum, v prvním patře dále zasedací místnosti a zázemí pro spolky a sociální poradenství. V nejvyšším patře je pak umístěno oddělení knihovny pro děti. Moderní přístavba je koncipována jako knihovna s promítacím sálem (s kapacitou 58 míst k sezení a čtyři místa pro vozíčkáře) a lobby barem v podzemí. V prvním patře objektu je hlavní vstup do knihovny, ve druhém pokračuje oddělení pro dospělé a ve třetím je čítárna s jedinečným výhledem do korun stromů

zámeckého parku. Autory projektu jsou liberečtí architekti Jiří Jandourek a Ondřej Novák.

## Odkaz rodáka Ignaze Ginzkeye

Název IGI VRATISLAVICE odkazuje na známého vratislavického rodáka. Ignaz Ginzkey (1819–1876) byl místní továrník a podnikatel, který ve Vratislavicích založil továrnu na koberce a deky. Stal se jedním z největších fabrikantů v Čechách. Spoluzaložil slavný vratislavický pivovar, vedl libereckou pobočku obchodní a živnostenské komory a angažoval se i v občanském životě.

Na stropě knihovny ve druhém nadzemním podlaží je zavěšen historický koberec o rozměrech 3,4 x 5 metrů, který byl zhotoven ve vratislavické továrně jako dar k 70. narozeninám Willyho Ginzkeye, syna Ignaze Ginzkeye. Koberec s historickými motivy z Vratislavic byl získán v roce 2020 jako dar od města Česká Skalice. Instalaci do-



Historický koberec z dřívější známé továrny rodiny Ginzkey ve Vratislavicích byl použit k výzdobě interiéru

Foto: R. Drbohlav



Promítací sál

Foto: R. Drbohlav

plňuje atraktivní vizuální projekce, která detailně představuje jednotlivé znázorněné subjekty na tomto uměleckém díle.

Na počest Ignaze Ginzkeye je také u hlavního vstupu umístěna skleněná plastika s jeho podobiznou, která je zasazena do podstavce ve tvaru lupy. Autorkou je známá sochařka Paulina Skavová.

## Knihovna dnes

Vratislavičáci mají k dispozici moderní knihovnu v jedinečných prostorách. Současně zde ale vzniklo i místo ke spolkovým a komunitním aktivitám. Pravidelně se zde koná například akademie třetího věku, pracovní a sociální poradenství nebo seniorský klub. Velmi oblíbené je dále rodinné centrum, kde najdou bohatou nabídku aktivit jak maminky s malými dětmi, tak i tatínkové nebo prarodiče. V kinosále

se pravidelně promítají artové i komerční snímky pro děti a dospělé. Novinkou jsou cestopisné přednášky, kde můžeme také naplno využít moderní projekční techniku.

Ať již se rozhodnete navštívit jakýkoliv prostor či aktivitu v IGI VRATISLAVICE, nebo si přijdete jenom půjčit knížku, jste u nás vítáni. Těší se na vás naše usměvavé knihovnice Lenka, Markéta, Helena, Blanka a Monika.

IVAN ZIMMEL | [zimmer.ivan@vratislavice.cz](mailto:zimmer.ivan@vratislavice.cz)

## Výdejní knihobox v Klatovech

Covid, koronavirus, pandemie, opatření, omezení – slova, která patří v posledních dvou letech zřejmě k těm nejskloňovanějším. Virus zasáhl do našich životů a ovlivnil vztahy a plány soukromé i pracovní. Pravděpodobně bychom jen stěží našli subjekt, který by nebyl dobou covidovou poznamenán, knihovny nejsou výjimkou. Když byly již podruhé během roku zcela uzavřeny a nemohli jsme uživatelům zpříjemnit dobu lockdownu dobrou knihou, zajímavým časopisem, zábavnou společenskou hrou či hudbou, zrodila se myšlenka na pořízení knihoboxu. Nápadité řešení, jak ke čtenářům dokumenty dopravit. Návrátové boxy na knihy jsou v knihovnách již celkem běžné, ale výdejní zatím vlastnila jen málokterá, natož automatizovaný. Kolega Karel Víták začal tedy pátrat a hledat, zda v České republice existuje firma zabývající se výrobou chytrých výdejních boxů. Podařilo se. Jednání se zástupci firmy začala probíhat v listopadu 2020. Původní firmou 3iD produkované Distriboxy byly určeny především pro výdej nákupů a jiných zásilek, ale setkali jsme se s ochotou a zájmem upravit zařízení podle našich požadavků, potřeb a přání. K výdejnímu boxu jsme pořídili rovněž box návratový od firmy Cosmotron, aby byla služba pro čtenáře kompletní. Zřizovatel knihovny – město Klatovy – byl po počáteční nedůvěře záměru rovněž nakloněn, a tak jsme začali hledat prostor pro umístění boxů, což nebyl úkol rozhodně jednoduchý. Vzhledem k tomu, že nakonec jsou zařízení jezuitské koleje, musely svá stanoviska vydat i Národní památkový ústav a Městský úřad Klatovy, které nám určily vhodnou barevnost. Následně došlo k úpravě nerovného terénu a zhotovení přívodu elektrické energie a internetu. Díky



Foto: fotoarchiv MěK Klatovy

našemu šikovnému grafikovi máme grafický návrh polepu boxů z vlastní dílny.

Půjčování jsme zahájili 1. 11. 2021 slavnostním představením boxů veřejnosti za účasti starosty města a obou místostarostů. Dokumenty do boxu je možné objednat prostřednictvím čtenářského konta volbou „odložení do boxu“. Čtenáři následně přijde na e-mail nebo sms zprávou společně s PIN nebo QR kódem oznámení o možnosti vyzvednutí objednávky. Při vyzvednutí zadá čtenář na dotykové obrazovce PIN kód nebo načte QR kód a příslušná schránka se otevře. Pak zbývá už jen knihy vyzvednout, zavřít dvířka a v klidu domova si přečíst požadovanou literaturu. Na softwarovém propojení knihoboxu s knihovnickým systémem intenzivně pracují programátoři obou platform a věříme, že v době, kdy vyjde tento článek, bude propojení plně funkční. Za období od 1. 11. do 31. 12. evidujeme 227 požadavků na odložení do boxu.

Tato nová služba samozřejmě neslouží jako náhrada za knihovníky a knihovnice. Je jen jejich pomocníkem a rozšiřuje možnosti, jak předat dokumenty čtenářům i mimo stálou provozní dobu. I nadále návštěvníky rádi a s úsměvem přivítáme osobně ve všech odděleních.

JARMILA POUPOVÁ | [reditel@knih-kt.cz](mailto:reditel@knih-kt.cz)

## Trocha poezie nikoho nezabije!

Práce s literaturou je jednou ze stěžejních částí při vzdělávání a výchově dětí. Jejím prostřednictvím si děti tříbí nejen literární vkus, ale také umělecké cítění, porozumění textu, zlepšují si slovní zásobu a schopnost barvitějšího vyjadřování, včetně práce s hlasem a intonací, upevňují schopnost kritického myšlení. Nejen texty prozaické však v dětech prohlubují schopnost správných úsudků či nepředsudčnost. Na tuto skutečnost upozorňoval již Vala (2011, s. 55), který předložil následující myšlenku: *Výběr poezie má děti vést mj. k respektování a ocenění odlišnosti kultur, což koresponduje s hierarchií výchovných cílů, v níž mají nezastupitelné místo cíle hodnotové.* V souvislosti s tímto také upozorňuje na pojem emocionální gramotnost, již je možné právě četbou poezie rovněž rozvíjet. Vše výše zmíněné dokládá také Toman (2008, s. 5), který uvádí, že pohádky, povídky z reálného života dětí a poezie jsou základními žánry v četbě dětí.

Při práci s poezií (ale i s literaturou obecně) se snažíme dosahovat několika základních cílů – čtenářského, literárně-estetického, výchovně-vzdělávacího a dalších. Aby mohlo dojít k otevřenému hovoru s dětmi o poezii a o vnímání básní, je třeba jim k tomu vytvářet i bezpečné prostředí, kde mohou prožít klidné čtení a nemusí se obávat spontánního vyjadřování svých názorů a pocitů z četby. Samotná práce s poezií se dá členit na čtyři základní fáze. V přípravné fázi je nutné děti naladit na to, s čím budou pracovat, vzbudit v nich opravdový zájem o četbu a obsah čteného, ve druhé fázi již můžeme hovořit o základní interpretaci, kdy se děti seznamují s danými texty, pronikají hlouběji do významu obrazných pojmenování, srovnávají a hodnotí čtené. Ve třetí fázi se mohou děti pokoušet tzv. realizovat své dovednosti v souvislosti s poezií – mohou zkoušet recitovat, umělecky interpretovat, graficky doprovodit básně apod. V závěrečné fázi se hodnotí a shrnuje poznání (Toman, 2000). Je však jasné, že s proměnami školních kolektivů, které k nám chodí na programy, a vzhledem k proměňujícím se okolnostem a atmosféře bude pokaždé koncepce lekce trochu jiná, jednotlivé fáze se mohou volně měnit jak v čase, tak se i vzájemně prolínat či vynechávat podle aktuální situace.

Víme, že dospělý recipient poezie bude vnášet do porozumění básní své životní zkušenosti, bude vidět věci více v souvislostech, které dětem nejsou mnohdy ještě známy. Aby děti netrpěly pocitem, že něčemu nerozumí, že jejich názor je snad méně hodnotný než ten dospělého, je vhodné přistupovat k práci s poezií více než kreativně, je nesporně důležité děti správně motivovat a ladit je na rýmované čtení. Dospělý člověk, knihovník, lektor, učitel aj. by měl během práce

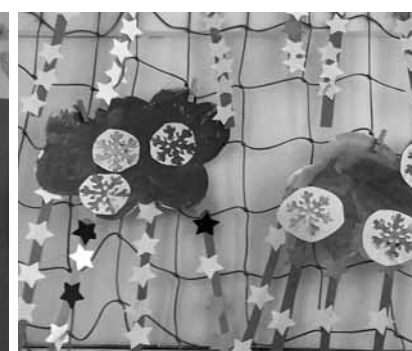

Práce dětí z MŠ Libuška Brno

s básní zůstávat spíše v pozadí, má organizovat práci, motivovat, nechávat dětem prostor pro vlastní sebevyjádření, nesnižovat hodnotu jejich názoru, ale naopak je zapojovat do diskuze, respektovat odlišný názor, než je ten jeho, ale nemusí jej přijmout jako jediný správný, k tomu by mělo být vedeno i dítě (Lederbuchová, 2004, s. 18).

Toman (1992, s. 60) uvádí, že dítě mladšího školního věku je bezprostředně emocionální vůči svému okolí, vykazuje vysokou míru fantazijní práce, má naivně realistické myšlení a vnímá svět skrze melodiku, rytmiku, hraje si se slovy. Vala (2011) k tomu dodává, že v tomto období je nevhodnější doba na to vzbudit zájem o poezii a je nutné zvolit věkově a náročností přiměřené texty.

Okolo 9. a 10. roku života začínají děti více než metaforicky myslet pojmově, racionálně, logicky a snaží se texty pochopit tak, jak jsou, nikoliv čtením tzv. mezi řádky. Začíná se více soustřeďovat na to, co autor textem sděluje, hledá srozumitelné významy a ideálně i postavy a děj. Toto mu však lyrická, nedějová poezie obvykle nenabídne, proto zájem o poezii v tomto období začíná silně upadat. Toman (2008) o tomto období říká, že je apoetické.

Co z toho všeho výše zmíněného plyne pro nás knihovníky? Že naše práce je nekonečná a naše možnosti jsou neomezené – vždy bude někdo, komu můžeme ukázat hravost a zajímavost poezie. Vzhledem k možnostem a fondům, které v knihovnách máme, jsou naše prostředky takřka bezendné. Je nasnadě, že poezie není třeba se bát, my i děti můžeme mít názory odlišné, ale všechny jsou stejně hodnotné, je fajn o nich diskutovat, bavit se, kreativně si s poezií hrát a hledat v ní ukrytá poselství, která mohou obohatit naše životy. Poezie není jen o tom, že existují střídavé, sdružené, volné a jiné rýmy, ale je o tom, že si hrajeme se slovy, se zvukomalebností, s obsahovým významem, jinotajem, učíme se o světě a životě trochu jiným způsobem, pracujeme s obrazovostí. Poezie není matematika, nemá striktně daná pravidla, o to volnější a zábavnější může být práce s ní (a to nikterak nesnižuje hodnotu třeba trojčlenky, která v životě leckomu mnohokrát pomohla!). Poezie by měla být o otevřenosti, vnímavosti, laskavosti a souhře duše a mysli.

V tematické příloze, zaměřené tentokrát právě na poezii, naleznete tipy na básnické sbírky, jež jsou vhodné a zajímavé pro děti na prvním stupni ZŠ, a to nejen pro hravou práci, ale třeba i k recitaci.

V inspiracích na pomůcky a čtenářské prostory najdete tipy na několik her, které možná jsou ve vašich fondech, jen je tímto způsobem při práci s poezií nevyužíváte, a objevíte tu také jednu aktivitu, již je možné si připravit svépomocí – veršovací domino. V článku byla také několikrát zmíněna potřeba vytvoření bezpečného, klidného prostředí, kde si může dítě v klidu číst. Pro inspiraci, jak takové čtenářské koutky mohou vypadat, nám může sloužit několik fotografií od našich kolegů z Městské knihovny v Hodoníně, Krajské vědecké knihovny v Liberci, Městské knihovny v Sokolově a Městské knihovny ve Veselí nad Moravou.

V kreativní části přílohy najdete tip na výrobu poetického stromu, s jehož pomocí můžete s dětmi procvičovat veršování, vytvářet si „databázi“ rýmů, převádět beletristický text do básně apod. Fantazii se meze nekladou! A pokud byste chtěli další tipy, jak uchopit práci s básněmi a jejich obrazovým doprovodem, v poslední části přílohy najdete příklad metodiky s tímto tématem. Pracovali jsme na ní s pomocí knihy *Poštou havraní* od Pavla Čecha a Radka Malého.

Ať vám dobře slouží a poezie vaše duše nesouží. Ať vám jdou vytvářet lehce plodná a verši nabitá lekce!

**PAVLÍNA LIŠOVSKÁ** | [pavlina.lisovska@kjm.cz](mailto:pavlina.lisovska@kjm.cz)

Centrum dětského čtenářství, Knihovna Jiřího Mahena v Brně

Foto: H. Hubatková Selucká

#### POUŽITÁ LITERATURA:

- LEDERBUCHOVÁ, Ladislava. *Dítě a kniha: o čtenářství jedenáctiletých*. Plzeň: Aleš Čeněk, 2004. ISBN 80-86898-01-6
- TOMAN, Jaroslav. *Metodická příručka k čítankám pro 2.–5. ročník základní školy*. Praha: Fortuna, 2000. ISBN 80-7168-682-4
- TOMAN, Jaroslav. *Konstanty a proměny moderní české poezie pro děti: (tvorba, recepce, reflexe)*. České Budějovice: Vlastimil Johanus, 2008. ISBN 978-80-904247-2-2
- TOMAN, Jaroslav. *Vybrané kapitoly z teorie dětské literatury: pro studenty učitelství 1. stupně ZŠ*. České Budějovice: Jihočeská univerzita, 1992.
- VALA, Jaroslav. *Poezie v literární výchově*. Olomouc: Univerzita Palackého v Olomouci, 2011. ISBN 978-80-244-2761-4

# TOP 6 básnických knih pro děti z prvního stupně základních škol



#### BYSTROV, Michal *Nech ten mech*

1. vyd. Praha: Meander, 2014. 33 s. Modrý slon; sv. 79. ISBN 978-80-87596-41-8

Autor v knize zužitkoval dobu, kdy vyrůstaly děti v jeho nejbližší i širší rodině. Netradiční obrazový doprovod dává prostor fantazii, samotné básně pak hravě a vesele komentují bláznivé paradoxy života. Vhodné pro všechny věkové kategorie dětí i dospělé. Kniha podněcuje k přemýšlení o jazyku, práci s ním, k obrazotvornosti i k úsměvu.

#### STARÁ, Ester *Každý bulí nad cibulí*

1. vyd. Praha: Paseka, 2017. 75 s. ISBN 978-80-7432-791-9

Básnická tematická všehochoť ve výborné kombinaci veršů poukazuje na to, že česká básnická scéna pro děti má stále co říct a navazuje na českou tradiční poezii. Humoristická poezie, u níž smích rozhodně není jen hraný díky do puntíku vyladěným pointám básní.

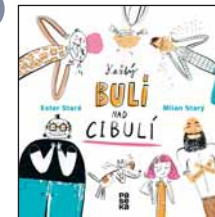

#### MALÝ, Radek *Poštou havraní*

Havlíčkův Brod: Petrkov, 2018. 57 s. ISBN 978-80-87595-68-8

Sbírka básní Radka Malého vznikla na základě ilustrací Pavla Čecha, které byly podkladem pro složení veršů. Opačný postup při tvorbě knihy motivuje k propojení poezie s ilustrací i při čtenářských lekcích s dětmi. Básně v knize jsou směsicí nejrůznějších emocí, životních situací i myšlenek plynoucích dnů.

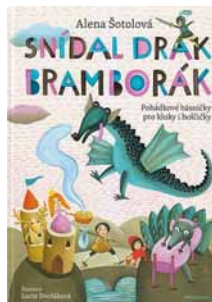

#### ŠOTOLOVÁ, Alena *Snídal drak bramborák: pohádkové básničky pro kluky a holčičky*

1. vyd. Praha: Mladá fronta, 2017. 45 s. ISBN 978-80-204-4418-9

Znamé i neznámé pohádky dostaly veršovaný kabátek (v duchu hrubínovské tradice) a čekají na své čtenáře. Delší pohádky lze využít při vhodném zpracování i k dramatizaci. Rozhodně si při nich děti procvičí skvěle recitací a práci s hlasem.

#### SCHWARZ, Regina *Než řeknete hody hody*

1. vyd. Brno: Host, 2020. 25 nečíslovaných s. ISBN 978-80-275-0146-5

Bohatě ilustrovaná básnická kniha věnovaná tématu Velikonoc, kterou využijete i pro děti z prvních ročníků ZŠ. Kromě vtipně potrhých básní využijete i obrazový doprovod knihy a můžete sledovat čilé velikonoční přípravy, básně tak mohou sloužit jako iniciační k danému tématu.



#### DĚDEČEK, Jiří *O princezně Hryzeldě*

1. vyd. Praha: Limonádový Joe, 2017. 132 nečíslovaných s. ISBN 978-80-905624-9-3

Básník Jiří Dědeček a ilustrátor Petr Nikl vytvořili pohádkově laděnou básnickou knihu o princezně Hryzeldě a kocouru Vrkodlakovi. Knižka plná zajímavých slovních spojení, akčního příběhu, podkladů pro dopsání vlastní konce i hledání souvislostí. Multifunkční, neotřele zpracovaný titul pro fajnšmekry!

## Doporučení na poetické aktivity

### Poslední slovo

Tato karetní hra je využitelná vícero způsoby – buď na klasické hraní slovní kopané, nebo ji lze využít jako podklad pro poetické aktivity. Můžeme zkusit básnická pojmenování pro jednotlivé výjevy, napsat verše podle situací zachycených na kartách apod. Albi sice hlásí hru jako vyprodanou, ale možná už ji máte ve svém fondu, jen ji nevyužíváte.

Výrobce: ALBI



### Příběhy z kostek – Story cubes

Kostková hra, která tříbí fantazii (nejen) dětí a jejich vyjadřovací schopnosti. A co teprve tehdy, když se ji rozhodneme využít pro práci poetickou – stačí hodit kostkami a mladší děti mohou zkoušet vymýšlet rýmy na jednotlivé obrázky, starší mohou sestavit vlastní příběh v básni. Během tvorby si procvičí své kreativní dovednosti, práci se slovní zásobou, pozvednou vyprávění příběhů na vyšší úroveň. Planeta her má k této hře dokonce i metodiku pro učitele, kde je další přehršel tipů na práci s kostkami, mj. i na poetické aktivity!

Nakladatel: MINDOK

Distributor: např. Planeta her

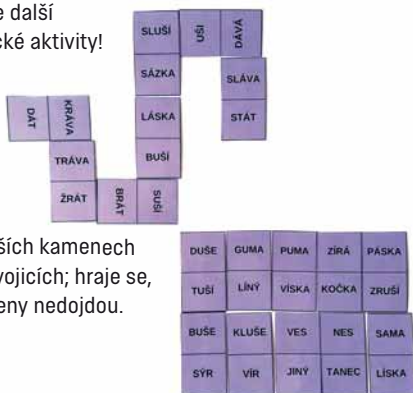
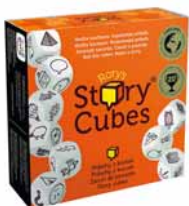

### Poetické domino

Hra, kterou si můžete vytvořit svépomocí. Stačí si vyrobit domino „kameny“ z papíru (pro základní hru postačí cca 28–30 kamenů) a místo teček na ně umístit slova, k nimž budou děti na svých dalších kamenech hledat ta, která se rýmují. Lze hrát ve skupinách po čtyřech i ve dvojicích; hraje se, dokud jsou děti schopny ze svých kamenů tvořit verše, nebo kameny nedojdou. Pro delší trvanlivost je dobré kameny zalaminovat.

## ● Kouzelné čtecí koutky v našich knihovnách

Čtená poezie je záležitost vskutku intimní. Pojďme tedy dopřát možnost intimity, klidu a soukromí ke čtení poezie také dětem v knihovnách.

Foto: fotoarchív Měk Sokolov



### Městská knihovna Sokolov

Vyvýšené podium doplněné barevným kobercem a spoustou polštářů umožňuje být stále v centru dění, ale přitom se v tichosti zabavit čtením.

**Návrh a realizace:** na dotaz

### Městská knihovna Veselí nad Moravou

Děti mají na vybranou: mohou proplouvat lodním okénkem, posedět v pohodlném křesle pod lampou nebo raději posedět mezi polštářky na prostorné pohodlné sedačce hned vedle regálu s knihami, kde mají možnost výměny titulu na dosah.

**Návrh / dodavatel:** Ing. arch. Ivo Ondračka / Truhlářství INTEZA Veselí nad Moravou



Foto: Petr Omelka

Foto: fotoarchív Měk Hodonín



### Městská knihovna Hodonín

Zajímavě řešený prostor knihovny umožnil vytvořit čtecí koutky ve stylu lodních kukaní... Nebo jsou to okénka ponorky? Industriální moderní styl vdechl tomuto koutku neobyčejnou atmosféru. Klid a bezpečné prostředí pro čtenářské zážitky jsou zaručeny.

**Návrh a realizace:** Interiérový designér a bytový architekt Vladka Rozspýpková Hodonín

## Poetický strom

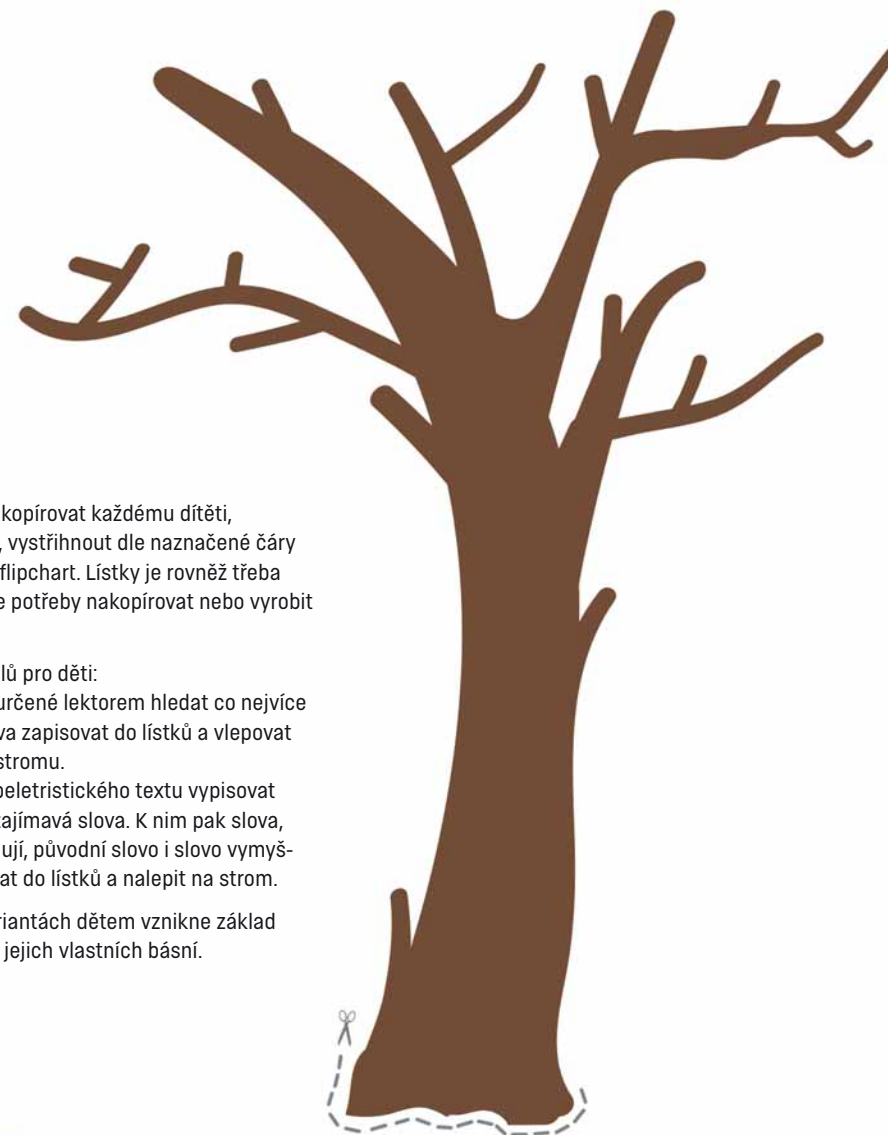

Strom lze nakopírovat každému dítěti, popř. zvětšit, vystřihnout dle naznačené čáry a nalepit na flipchart. Lístky je rovněž třeba vystříhat, dle potřeby nakopírovat nebo vyrobit další.

Varianty úkolů pro děti:

- A) Na slovo určené lektorem hledat co nejvíce rýmů, slova zapisovat do lístků a vlepovat na větve stromu.
- B) Při čtení beletristického textu vypisovat na papír zajímavá slova. K nim pak slova, co se rýmují, původní slovo i slovo vymyšlené vepsat do lístků a nalepit na strom.

Ve všech variantách dětem vznikne základ k veršům do jejich vlastních básní.



**Radek Malý, Pavel Čech**  
**Poštou havraní** (60 minut)

**Pomůcky:** kniha *Poštou havraní*, vybrané ilustrace z knihy (nakopírované, zvětšené, s. 28, 44, 54, 56), psací potřeby, kartičky na fridge poetry (papíry vyšší gramáže rozstříhané na menší kartičky), učitelská žvýkačka, fixy (pro každé dítě tři barvy – zelená, modrá, červená), fotky obou autorů, čisté papíry na psaní.

**Cíl:** Děti se naučí pracovat s básněmi a ilustracemi k nim jako s podnětem k další kreativní tvorbě, usuzují z textů či obrazů informace a následně je zpracovávají do vlastních děl.



## Motivační aktivita (cca 20 minut)

Dnes si společně budeme povídat o slovech v řádcích, o verších, jednom básníkovi a také o tom, jestli a proč jsou důležité ilustrace k básním.

Obrázek z knihy *Poštou havraní*, s. 28 – úkol pro děti: Dobře si prohlédnout obrázek a v pěti větách odpovědět: O čem by mohla být kniha, kdyby měla takovou obálku?

- Ve vzniklém textu vyznačí **zeleně** 2–3 zajímavě znějící slova, **modře** 2–3 slova, která nejvíce vystihují atmosféru ilustrace, **červeně** 2–3 slovesa, která se k ilustraci nejvíce hodí; všechna tato slova přepíší na kartičky a lepí na společný flipchart.
- Ze získaných slov společně vytváří k ilustraci název a přeskládají slova tak, aby jim dala dohromady k ilustraci báseň (u **fridge poetry** platí zákony takové, jaké si určíme, není nutné, aby se báseň rýmovala, ba naopak – může mít volný verš, jde spíše o to, aby nějak „vyzněla“: významově, zvukově, emočně.

## Práce s knihou (cca 30 minut)

Představíme oba autory a způsob, jakým kniha vznikla: nejprve byly ilustrace P. Čecha a k nim napsal R. Malý své verše. Představíme knihu *Poštou havraní*.

- **Diskuze** o tom, co je náročnější: Psát podle obrázků, nebo malovat podle textu a proč? Jsou ilustrace pro texty (obecně) důležité? K čemu slouží? Co z nich získáváme?
- Skupiny po čtyřech dětech, vyvěsit **čtyři ilustrace** (s. 28, 44, 54, 56): Dokáží mezi nimi najít pojítko? Nechat děti opět vymyslet k ilustracím názvy. Můžeme, ale nemusíme prozradit originální názvy.
  - Děti dostanou sadu dvojverší z básní a zkouší je přiřadit k ilustracím a zdůvodnit
  - báseň Poštou havraní: ... *jeden pán píše jedné paní. / Čeká ten dopis? Nečeká?*
  - báseň Dopis: *Dopisy? Nejsou všechny pěkné. / Zvlášť, když je nosí havraní.*
  - báseň Balík: *Jiskru, co oheň vznítila, a v něm / lehnul ten balík celý popelem.*
  - báseň Sněží: ... *a pošlu ti to psaní po drakovi, / ať výš ho předá, když je k nebi blíž.*
- Poté si zvolí ilustraci a dvojverší a zkusí domyslet na základě toho, co mají, zbytek básně.

## Závěrečné básnické defilé a zhodnocení (cca 10 minut)

- Na flipchart vyvěsit tyto čtyři ilustrace, děti k nim **anonymně nalepují své básně**.
- Na závěr společné tiché čtení této poetické výstavy, opět můžeme, ale nemusíme prozradit původní texty básní; na úplný závěr zhodnotíme lekci a co víme nového.

# Jak se dnes vyznat v médiích?

Schopnost kriticky vyhodnotit informace i jejich zdroje je v době rychle se měnící mediální scény stále důležitější. A právě knihovny se jeví jako přirozená základna mediálního vzdělávání. Této problematice je věnován i následující cyklus, který v rámci programu *Knihovny jako průvodkyně 21. stoletím* připravuje Nadace OSF a jehož první část v tomto čísle otiskujeme.

O tom, co si představit pod pojmem „mediální gramotnost“ a jak ji co neefektivněji zlepšovat, jsme hovořili s Jaroslavem Valúchem, vedoucím programu ověřování informací a mediálního vzdělávání v organizaci Transitions, která mimo jiné učí seniory rozpoznávat, kde dezinformace vznikají nebo jak si vyhledat ověřené zdroje. *Je důležité oprostit se od paniky a místo vyvracení dezinformací na sociálních sítích organizovat místní akce, které starší lidi přivedou dohromady*, říká Valúch, jenž s nadací spolupracuje jako jeden z lektorů Cyklu mediálního vzdělávání pro knihovny.

## Dezinformace a jak na ně

Umělé vytvoření koronaviru nadnárodními elitami, léčba nemoci covidem-19 oxidem chloričitým nebo spekulace o spojitosti mezi pandemií a zaváděním 5G sítí – i to jsou příklady dezinformačních sdělení, která se v posledních dvou letech hojně šíří virtuálním prostorem a aktualizují tak potřebu mediálního vzdělávání veřejnosti. Jak ale říká Jaroslav Valúch, mediální gramotnost jako takovou je nutné vnímat v daleko širším smyslu: *Je to schopnost orientovat se v současném mediálním prostoru a rozpoznávat funkci a roli jednotlivých médií – a taky umět rozlišovat mezi médii veřejné služby a těmi komerčními. Mediálně gramotný člověk se taky dokáže na různé platformy dívat jako na byznys, a to včetně platform v podobě sociálních sítí a jejich algoritmů, které určují, jaké informace se budou šířit více a jaké méně. Obecně jde pak o schopnost empatie a pochopení toho, že každý můžeme jedno mediální sdělení vnímat tak tro-*

*chu jinak. Velkou roli v tom hraje i dostatečná vlastní sebedůvěra.*

Že si právě v tomto ohledu Češi dobře nestojí, ukázal třeba tři roky starý sociologický průzkum STEM. Podle něj si většina české populace nevěří, že dokáže spolehlivé informace najít, a jen čtvrtina uměla ve vzorovém článku rozeznat, jestli jsou dodržována základní pravidla objektivního a vyváženého zpravodajství. Přestože se veřejnoprávní média těší nejvyšší obecné důvěře, jen zhruba polovina populace se domnívá, že informují a jednájí v zájmu lidí, jako jsou oni. Pouhá šestina respondentů pak s jistotou ví, jak se bránit dezinformačním manipulacím.

Jak ale ukázala sekundární analýza dat průzkumu STEM/MARK pro Českou televizi, rozdíl mezi mediální gramotností mladších a starších věkových skupin není tak velký, jak by se ze současných rozvířených debat mohlo zdát. *Senioři sice ztrácejí na technické dovednosti ovládat třeba telefon nebo sociální sítě, ale zase získávají body v porozumění, co jsou média veřejné služby nebo proč jsou média obecně důležitá ve společnosti*, doplňuje Valúch. Hlavním důvodem stereotypního nahlížení na seniory je podle něj existence řetězových emailů, skrze které se dezinformace často šíří. Tyto emaily ale podle něj nejsou ničím jiným než jejich vlastní sociální sítě, která obsahuje stejnou míru šíření nenávisťných dezinformací a obsahu jako třeba Facebook, kde pobývají mladší ročníky.

Za šířením dezinformací u drtivé většiny veřejnosti nestojí podle Valúcha tolik zlé úmysly, jako spíše to, že člověk, který je šíří, neví, že jsou dané informace mylné, a zároveň má snahu se

o ně podělit jako o něco zajímavého či něco, před čím chce například varovat své blízké: *Něco, co jsme dřív dělali při grilování s přáteli, teď děláme online, což zkrátka jen může zasáhnout víc populace.* Právě seniorům pak může taková výměna zpráv sloužit jako jedna z mála dostupných forem sociálního kontaktu anebo jim dodávat ztracený pocit profesního sebevědomí a autority. *Na základě toho můžou šířit informace, které nemají ověřené a které zajistí nějakou pozornost.* I to je důvodem, proč je nutné s touto věkovou skupinou pracovat specifickým způsobem.

## Spolupráce s knihovnami

Organizace Transitions, za kterou Valůch stojí, se mediálnímu vzdělávání seniorů věnuje řadu let. Nejpřirozenějším místním partnerem jsou jí od roku 2015 knihovny. *Přijdu mi důležité proto, že to jsou místa neformálního celoživotního učení pro ty skupiny, které mají samy zájem se něco dozvědět, vysvětluje Valůch.* Naopak jako eticky problematické vidí hromadně přednášky v domech s pečovatelskou službou: *Chceme tyto akce dělat na místech, kam lidé přijdou z vlastní vůle se něco dozvědět a naučit. V pečovatelských domech nebo ústavech můžou být lidé na akci zkrátka přivedeni, čehož zneužívají třeba populističtí politici. To, že jsou lidé na akcích dobrovolně, je pro mě ta hlavní hranice, dodává.*

Nejlépe podle jeho slov funguje spolupráce s knihovnami, které už mají programy vzdělávání seniorů zavedené a program mediálního vzdělávání se do něj jen začlení. *Je výzva toto téma prezentovat veřejnosti tak, aby přišla, protože je pro ni často vzdálené a neví, co se pod ním vlastně skrývá.* Zároveň je ale možné domluvit se s organizací na spolupráci i bez předchozí zkušenosti: *V tom případě uděláme první akci, kde téma vysvětlíme a otestujeme zájem, a pak navážeme nějakým cyklem.* Zásadní je podle Valůcha právě to, aby tyto akce nebyly jednorázové, aby lidé neměli pocit, že přijede odborník z Prahy, něco řekne a zase odjede... *Seniorská veřejnost ocení, když je možné hosty potkat vícrát a téma probrat více do hloubky. S knihovnou se tak domluvíme třeba na roční spolupráci a za ten rok uděláme pět až deset setkání.*

Nejvíce se organizaci Transitions osvědčilo v novém místě začít s tradičními přednáškami několika málo odborníků nebo novinářů a až postupně víc zapojit publikum a věnovat se praktickým cvičením. *Nevyplatilo se dělat akce hned interaktivní, protože zvlášť seniori se hodně ostýchají. Je lepší začít s konzervativnějšími formáty, kde lidé vědí, že se k nim dostanou zajímavé informace, a po navázání elementární důvěry začít s praktičtějšími cvičeními ověřování informací nebo s vlastní tvorbou.* Velký zájem je o takzvané ověřovací dílny, kde materiály

k ověření vybírají i samotní účastníci. Valůch zdůrazňuje, že hlavním cílem není vést seniory například k ověřování si informací ze tří nezávislých zdrojů, ale spíše potkat se nad zajímavým tématem a nad zajímavou – až detektivní – prací.

Právě vzájemné setkávání je podle něj důležitější než vyhocené mediální kampaně nebo snaha poučovat. *Je dobré zachovat klid a čistou hlavu a psít než o bitkách na Facebooku přemýšlet o tom, jak zlepšit jejich kvalitu života na místní úrovni. A nemusí to být jen mediální vzdělávání. Dobré je každé téma, které umožní se se starší generací potkat a získat pocit, že je o ni ještě zájem, a jako vedlejší produkt se tak lidé můžou stát i odolnější vůči dezinformacím.*

Jaroslav Valůch v tomto směru opět zdůrazňuje roli knihoven a jejich zaměstnanců, kteří jsou právě na taková setkávání připravení z podstaty nejlépe: *Ať se nebojí toho, že v té oblasti nejsou experty, ať se nebojí, že za každou cenu musí vyřešit problém dezinformací nebo je lidem vyvracet. Důležité je zhodnotit si svoji roli instituce jakožto místa, které zkrátka může nabídku*

*setkávání zkvalitnit.* Organizace Transitions také nabízí i jednodenní nebo dvoudenní semináře právě pro zaměstnance knihoven: *Je to další možnost zjistit, jak může probíhat práce s místní komunitou tak, aby měla šanci na úspěch.*

**MARIANA NOVOTNÁ**

## Užitečné tipy pro vás

- lektor Zdeněk Svoboda se věnuje vzdělávání v rámci *Nadačního fondu Lepší senior*
- podcast *To je pravda, napsala. Dokuseriál o nacistech na Měsíci, chemtrails i vašem vlastním konspiračním já* pro Český rozhlas připravila Tereza Reková (2021)
- dokumentární film Ondřeje Šálka *Dobré zprávy* (2021)
- plakát *Informace jsou jako jahody* je volně ke stažení na webu Nadace OSF
- program *Seniori píšou Wikipedii*, který se snaží motivovat seniory k psaní Wikipedie
- knihu *Čtvrtá revoluce: jak infosféra mění tvář lidské reality* (autor: Luciano Floridi; český 2019) doporučuje lektor a učitel Michal Kaderka

Článek vznikl ve spolupráci s *Nadací OSF*, která v rámci programu *Knihovny jako průvodkyně 21. stoletím* pořádá akce pro knihovníky v oblasti mediálního vzdělávání. Spolu s tím podporuje knihovny v jejich zaměření na celoživotní vzdělávání veřejnosti v oblasti rozvoje mediální gramotnosti.

Posláním Nadace OSF je podpora živé občanské společnosti. Nadace se nebojí otevírat citlivá a opomíjená témata a společně s dárci hledat průkopníky, kteří taková témata budou rozvíjet. V rámci programů se věnuje vzdělávání, advokační práci, digitalizaci veřejné správy, nezávislé mediální scéně, posílení angažované veřejnosti a komunitních projektů.

**Mariana Novotná** vystudovala bakalářský obor na FHS UK a následně magisterský obor Mediální studia na FSV UK. Od roku 2012 působí jako redaktorka a moderátorka na ČT24. Ve volném čase se věnuje například lektorství seminářů Sokratovských rozhovorů.

**TEREZA LIŠKOVÁ** | [tereza.liskova@osf.cz](mailto:tereza.liskova@osf.cz)



ilustrace: archiv Nadace OSF

## Do čísla přispěli

Ing. Aleš Brožek – emeritní ředitel Severočeské vědecké knihovny v Ústí nad Labem ■ PhDr. Jaroslav Císař – Středočeská vědecká knihovna v Kladně ■ Mgr. Hana Friedlaenderová – společnost Nielsen Admosphere ■ Mgr. Roman Giebisch, Ph.D. – Národní knihovna ČR ■ PhDr. Hana Landová, Ph.D. – Česká zemědělská univerzita v Praze ■ Mgr. Pavlína Lišovská – Knihovna Jiřího Mahena v Brně ■ Bc. Mariana Novotná – Národní knihovna ČR ■ Ing. Petra Okřínová – Vysoké učení technické v Brně ■ PhDr. Jana Pátková, Ph.D. – Univerzita Karlova ■ Bc. Jarmila Poupová – Městská knihovna Klatovy ■ PhDr. Renáta Salátová – Národní knihovna ČR ■ Mgr. Klára Smolíková – spisovatelka, scenáristka a lektorka ■ Milan Valden – Národní knihovna ČR ■ Mgr. Lukáš Vavrečka – Univerzita Pardubice ■ Mgr. Monika Vlasáková – Husitské muzeum v Táboře ■ Ing. Ivan Zimmer – Kulturní centrum Vratislavice 101010

# Přístupnost knihoven pro osoby se specifickými potřebami z pohledu stavebnětechnické stránky

část 2: Interiér

Na konci minulého roku jsme se zabývali přístupností budov knihoven a jejich širšího okolí pro osoby se specifickými potřebami (viz *Čtenář*, 2021, č. 11, s. 408–411; č. 12, s. 465–466), pro které právě knihovny představují důležitý sociální kontakt a možnost začlenění do společnosti. Dnes se blíže podíváme na bezbariérovou přístupnost interiéru knihoven z hlediska stavebně-technického řešení, vybavenosti, orientačního systému a koncepce samotného provozu očima návštěvníka knihovny se specifickými potřebami.

## Úvod

Článek se zaměřuje na vybrané základní požadavky a opatření tak, aby bylo docíleno případné kompenzace specifických potřeb (hendikepu) u znevýhodněných osob. I *Koncepce rozvoje knihoven v České republice na léta 2021–2027 (s výhledem do roku 2030)*<sup>[1]</sup> zdůrazňuje potřebu knihoven, zlepšení jejich dostupnosti a nabízených služeb, odstranění bariér v přístupu k jejich využívání, rozšíření služeb pro hendikepované občany i národnostní menšiny a docílení rovného a svobodného přístupu k informacím.

Primárním cílem by mělo být vytvoření atraktivní a přístupné knihovny i přes fakt, že v dnešní době některé knihovny poskytují osobám se specifickými potřebami službu tzv. „knihy do domu“, kde se osobám s hendikepem nabízí možnost dovozu předem objednaných knih až do jejich obydli. Tato služba by však měla být spíše jen doplňkovou aktivitou knihoven, zvyšující uživatelský komfort, a pro osoby, které si již opravdu samy do knihovny zajít nemohou.

Bezbariérové úpravy nejsou zas tak atypickými opatřeními, které by mohly využívat pouze osoby se specifickými potřebami, ale mohou běžně sloužit a ulehčit pohyb i širší veřejnosti, jakou jsou např. rodiče s dětmi a starší lidé. Obec-

né požadavky kladené na bezbariérový interiéru veřejných knihoven vycházejí zejména z vyhlášky č. 398/2009 Sb.<sup>[2]</sup>, kterou je vhodné doplnit o pokyny z metodiky *Rovný přístup – Standard Handicap Friendly*<sup>[3]</sup>, který je zaměřen přímo na posuzování provozů knihoven. Metodika uvádí nutná speciální opatření pro zajištění bezbariérové přístupnosti pro osoby se zrakovým, sluchovým, tělesným a mentálním postižením, a to se zaměřením na témata zabývající se obecnými požadavky, personálem, fondem a službami, technickými a materiálními podmínkami, webovými stránkami knihovny, spoluprací, propagací a nakonec i samotnou integrací.

## Bezbariérová přístupnost interiéru knihoven

I z pohledu interiéru v tomto článku navážeme na problematiku bezbariérové přístupnosti. Při posuzování přístupnosti se soustředíme zejména na možnost samostatného volného pohybu osob se specifickými potřebami po budově, soběstačnost a samotnou přístupnost užívané budovy. Na začátku je třeba si osvojit základní předpoklady pohybu těchto osob, jejich prostorové nároky pro manipulaci (půdorysný průmět, např. osoba na vozíku kružnice o průměru 1500 mm, osoba

Obr. 1

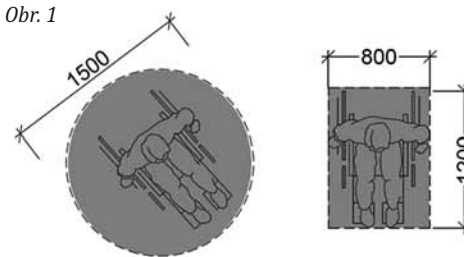

o holích šířka 900 mm, šířka kočárku cca 800 mm atd. – viz Obr. 1).

V rámci prostor knihovny je třeba dbát na přehlednost a srozumitelnost informací, které návštěvníkům chceme předat. Základní informace v interiéru knihovny mohou být ztvárněny jak vizuálně (text, cedule, šipky, značky), tak akusticky (trylek, mluvená informace) či hmatově (štítky v Braillově písmu, umělé vodící linie). U vizuálních informací je nutné, aby měly dostatečně kontrastní pozadí a byly umístěny ve vhodné výšce (zorném poli) pro všechny uživatele, třeba i děti a osoby na vozíku.



Obr. 2

Pro osoby se specifickými potřebami je velmi důležitý „celkový první dojem“ z přístupnosti, osobního setkání s personálem; u vstupu do budovy knihovny i při samotné prezentaci informací na jejím webu. V první fázi se osoba nesaží překonat pouze bariéry, ale soustředí se na to, jak se cítí/jaký má z toho dojem. Je nutné si uvědomit, že zde nedochází pouze k překonání



Obr. 3

stavebně technických bariér budovy, ale i těch sociálně-společenských, kdy osoba vystupuje ze své komfortní zóny.

## Celkový pohled na dispozici

V rámci prostor knihoven by měly být řešeny čisté linie (volně průchozí prostor s kompaktně uspořádaným okolím), do kterých by mělo být urovňováno i dočasné vybavení knihovny, jako jsou mobilní vozíky s aktuální nabídkou nových titulů, poutače na akce, nábytek, prvky orientačního systému, výstavy apod. Příklady správného řešení viz Obr. 2.

Díky tomu, že knihovny v rámci svého portfolia služeb nabízejí často i doprovodné akce, jako jsou výstavy, se často při mapování setkáváme s nevhodným umístěním výstavních ploch, exponátů a stojanů do míst přirozených koridorů, a tak i znemožnění běžného proudění osob interiérem, jak je vidět na Obr. 3.

## Kontrast

Je třeba věnovat zvýšenou pozornost kontrastu jednotlivých prvků v interiéru, a to zejména u prosklených ploch (Obr. 4), které musí být kontrastně označeny oproti pozadí ve dvou úrovních: ve výšce 800–1000 mm a zároveň ve výšce 1400–1600 mm. Jako značení lze použít celistvý kontrastní pruh šířky min. 50 mm nebo pruh značek o průměru min. 50 mm s roztečí max. 150 mm.

Kontrast je nutné řešit také i u nástupních a výstupních schodišťových stupňů (první a poslední schod) každého ramene tak, aby byly rozeznatelné od okolních konstrukcí (podlahy, stěn). I v rámci zařízení (box na vrácení knih), konstrukcí (sloup, dveře) a vybavení knihovny (regály, stoly, nábytek atd.) je vhodné volit kontrastní barvy oproti okolí – příklady řešení viz Obr. 5.





Obr. 4



Obr. 5

## Výtah

Výtahy nebo šikmé či svislé zdvihací plošiny jsou často jediným řešením, jak umožnit návštěvníkům samostatný volný pohyb mezi výškovými úrovněmi (jednotlivými podlažními) budov knihoven. Klec výtahu musí mít rozměry min. 1100×1400 mm a vstupní, ideálně automatické posuvné dveře o šířce minimálně 900 mm. Důležité je před vstupem zajistit manipulační prostor o minimálním průměru 1500 mm (pro rekon-

strukce 1250 mm) a minimální výškový rozdíl mezi podlažím a podlahou výtahu (maximálně 20 mm). Dále je třeba ovládací prvky označit textem v Braillově písmu a doplnit jak nástup, tak i samotný výstup srozumitelnou zvukovou informací. Akustický prvek by měl informovat uživatele o nástupu a výstupu, o tom, kde se nachází (číslo podlaží, stručný popis interiéru/trasy, co se zde nachází) a následně o směru jízdy.

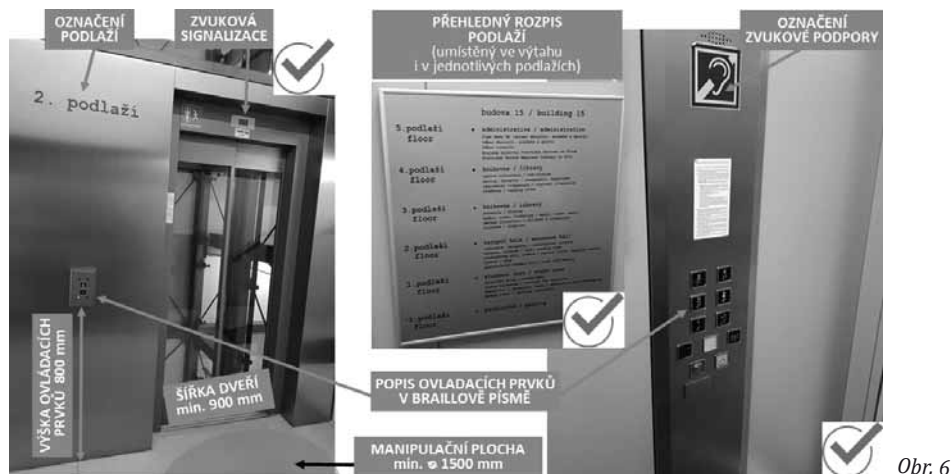

Obr. 6



Obr. 7

## Podlaha

Volba vhodného materiálu podlahové krytiny je důležitým prvkem interiéru pro její komfortní, bezbariérové užívání a provoz. V celé budově je potřeba docílit rovného celistvého povrchu s max. výškovým rozdílem do 20 mm. Podlahovou krytinu je dobré volit tak, aby byla odolná proti mechanickému poškození, byla protiskluzová a lehce udržovatelná – např. dlažba, PVC, vinyl apod.

Čistící zóny (v podobě např. gumové rohože, koberec apod.) je vhodné instalovat jako záпустné nebo pevně spojené s podlahou a opatřené nájezdovými lištami. Je vhodné volit jednobarevnou krytinu v kontrastu se stěnami, jelikož vzorované podlahy mohou u osob se zrakovým postižením budit dojem překážek/děr (příklad viz Obr. 7).

## Hygienické zázemí

Bezbariérové hygienické zázemí bývá pro své specifické požadavky jednou z nejproblémovějších částí knihovny. Vzorové uspořádání a minimální rozměry WC kabiny uváděné ve vyhlášce<sup>[2]</sup> je 1800×2150 mm (pro stávající budovy a rekonstrukce pak minimálně 1600×1600 mm). Mnohdy se stává, že budova disponuje jiným tvarem místnosti či rozměry (důležité je, aby byly větší než ty minimální pro rekonstrukce), i tak může být řešení vyhovující.

Při zařizování hygienického zázemí pro osoby se specifickými potřebami je třeba dbát zejména na vhodné umístění záchodové mísy a umyvadla, dodržení manipulačního prostoru o průměru 1500 mm (pro rekonstrukce 1250 mm), vizuální kontrast stěn, podlahy a zařizovacích předmětů a smysluplné rozmístění madel tak, aby byla pomocná a nestala se překážkou. Dále je nutné dbát na bezpečnostní opatření pro případ mimořádné události, kdy by osoba se specifickými potřebami vyžadovala pomoc (při upadnutí na zem, zkolabování apod.). Zde je pak nutné řešit hlavně odjíitelný zámek zvenku a ovladač signalizačního systému nouzového volání (jak v dosahu z WC mísy 600 až 1200 mm od podlahy, tak i v dosahu z podlahy, a to nejvýše 150 mm od podlahy).

Vhodný příklad řešení bezbariérové kabiny je vyobrazen a blíže popsán na Obr. 9. Kabinu je třeba vybavit i háčkem na oděvy, odpadkovým košem a vhodně umístěným zrcadlem – na stěně se spodní hranou 900 mm nad podlahou nebo nad umyvadlem řešené jako sklopné. Splachovací WC mísy je vhodné umísťovat na straně v dosahové vzdálenosti z mísy nebo na straně, kde je volný přístup (ve výšce max. 1200 mm). Vstupní dveře musí být otevíratelné směrem ven, s šířkou minimálně 900 mm a opatřeny z vnitřní strany vodorovným madlem ve výšce 800 až 900 mm.

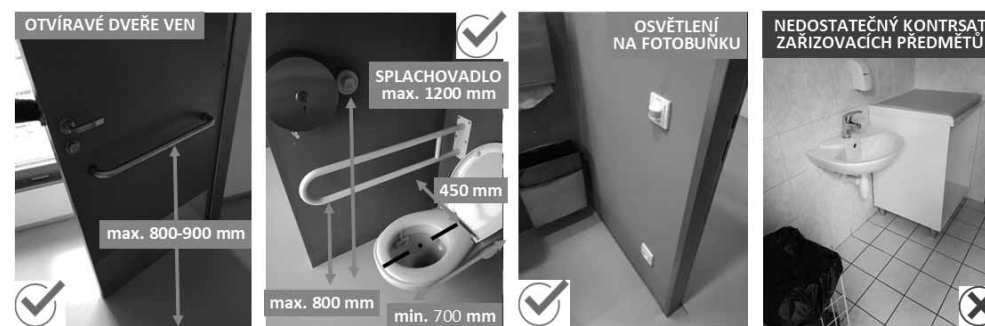

Obr. 8

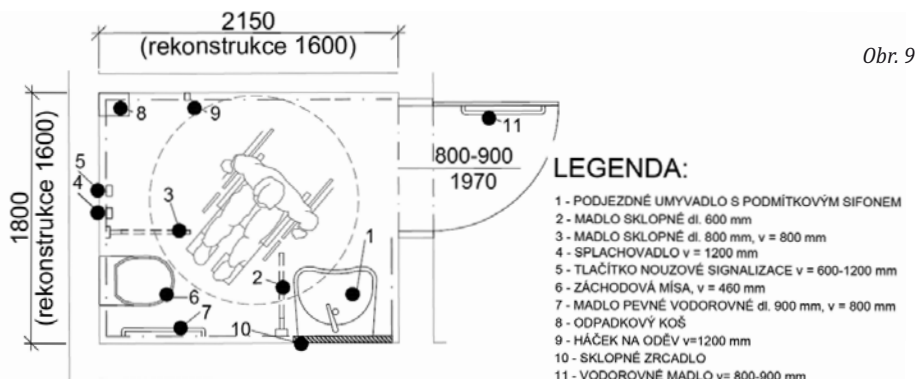

Obr. 9

Při místních šetřeních se často setkáváme s tím, že prostor bezbariérového WC je uzamčen a není opatřen Euroklíčem jako vhodným univerzálním řešením ani není opatřen informací, kde je možné klíč od WC vypůjčit. Obvykle bývá pouze na vyžádání u obslužného pultu, což je zapříčiněno problémem, se kterým se knihovny jako veřejné budovy dlouhodobě potýkají – tyto prostory bývají často obsazeny a zneužívány nad rámec veřejné toalety.

## Závěr

Je nutné si uvědomit, že v rámci interiéru veřejných budov, jako jsou i knihovny, nesmí design převyšovat funkčnost samotných prostor. Často se setkáváme s modernizací či výstavbou nových budov, které disponují rozsáhlými vzdušnými

dispozicemi, moderními skleněnými výplněmi, krásnými lesklými podlahami apod., a přesto s nedořešenými detaily, zajišťujícími pro osoby se specifickými potřebami bezbariérovou přístupnost. I přesto je samotná fyzická přístupnost knihoven často spíše odkázána na vůli lidí něco změnit a chtít něco udělat pro druhé (drobnosti ve formě připevnění čisticích zón, instalace držáku na hůl, zpřehlednění orientačního systému, přesunutí poutače nebo jen ochota pomoci). Jedná se zpravidla o situace, kdy se v principu jen stačí trochu zamyslet a zkusit se vcítit do potřeb osob s hendikepem a provést malé změny s cílem zpřístupnit budovu či samotné služby knihovny, které jsou pro tyto lidi velkou pomocí a službou.

**PETRA OKŘINOVÁ** | [Petra.Okřinová@vut.cz](mailto:Petra.Okřinová@vut.cz)

## LITERATURA:

- [1] *Koncepce rozvoje knihoven v České republice na léta 2021–2027: s výhledem do roku 2030*. Praha: Ministerstvo kultury, 2020. Dostupné také z: <https://ipk.nkp.cz/docs/koncepce-rozvoje-2021-2027/koncepce-rozvoje-knihoven-2021-2027/view>
- [2] *Vyhledání č. 398/2009 Sb.: vyhláška o obecných technických požadavcích zabezpečujících bezbariérové užívání staveb*.
- [3] ERNIŇÁKOVÁ, Eva a Helena HUBATKOVÁ SELUCKÁ, ed. *Rovný přístup - Standard Handicap Friendly: metodická příručka pro práci knihoven s uživateli s postižením*. Praha: Národní knihovna České republiky – Knihovnický institut, 2014. ISBN 978-80-7050-641-7
- [4] *Evropská příručka pro přístupné prostředí vytvářené výstavbou*. Praha: ABF, 1995. ISBN 80-901608-2-4
- [5] *European Concept for Accessibility*. Luxembourg: ECA, 2003. ISBN 2-919931-24-5
- [6] *Buildings for Everyone*. England: National Disability Authority, 2002. ISBN 1-870499-03-4
- [7] BS 8300 – Design of buildings and their approaches to meet the of disabled people: code of practice. 2001.
- [8] POLÁČKOVÁ, Kateřina. *Bydlení bez bariér*. Brno: Liga vozíčkářů, 2011. ISBN 978-80-260-8753-3
- [9] ZDAŘILOVÁ, Renata. *Bezbariérové užívání staveb*. Praha: Informační centrum ČKAIT, 2014. ISBN 978-80-87438-17-6
- [10] PRAŽSKÁ ORGANIZACE VOZÍČKÁŘŮ, a. s. *Metodika kategorizace přístupnosti objektů: kritéria pro zařazení objektů do jednotlivých kategorií z pohledu osob s omezenou schopností pohybu*. Praha, 2014. Dostupné také z: [https://zbb.cz/sites/default/files/data-uzivatele/banyrova/PDF2014/metodika\\_kategorizace\\_pristupnosti.pdf](https://zbb.cz/sites/default/files/data-uzivatele/banyrova/PDF2014/metodika_kategorizace_pristupnosti.pdf).
- [11] *Bez bariér*. Praha: METODICKÉ CENTRUM ODSTRAŇOVÁNÍ BARIÉR SONS ČR. a. s., 2019. Dostupné také z: <http://www.sons.cz/bariery>.
- [12] *Zákon č. 257/2001 Sb.: zákon o knihovnách a podmínkách provozování veřejných knihovnických a informačních služeb (knihovný zákon)*. Ročník 2002.
- [13] *Zákon č. 361/2000 Sb.: zákon o provozu na pozemních komunikacích a o změnách některých zákonů*.
- [14] OKŘINOVÁ, Petra. *Rodinný dům pro singles* [online]. Brno, 2013 [cit. 2021-9-30]. Dostupné z: <http://hdl.handle.net/11012/29315>. Bakalářská práce. Vysoké učení technické v Brně. Fakulta stavební. Ústav pozemního stavitelství. Vedoucí práce Josef Remeš.
- [15] OKŘINOVÁ, Petra. *Bezbariérový bytový dům s rehabilitačním centrem* [online]. Brno, 2015 [cit. 2021-9-27]. Dostupné z: <http://hdl.handle.net/11012/37882>. Diplomová práce. Vysoké učení technické v Brně. Fakulta stavební. Ústav pozemního stavitelství. Vedoucí práce Josef Remeš.

## Psalo se jinde

Podklady jsou čerpány z databáze Anopress.

**KOPECKÝ, Pavel. Plány knihovny: průkazka v mobilu i stavba na Petřinách. Pražský deník. 2022, 5, 2. ISSN 1802-0755**

Autor představuje inovativní změny, které nastanou v tomto roce pro uživatele Městské knihovny v Praze, která má 43 poboček a 3 bibliobusy. Jedná se především o rozvoj online služeb, zavedení virtuálního čtenářského průkazky, přenesení práva k půjčování na další osobu aj. V příspěvku se dále avizuje stavba nové pobočky na Petřinách a plánované akce knihovny.

**SCHEINOSTOVÁ, Alena. Poklady z augustiniánských knihoven. Katolický týdeník [online]. 2022, (3), 9 [cit. 2022-01-31].**

Rozhovor s medievalistkou Lucií Doležalovou, vedoucí týmu odborníků z Fakulty humanitních studií UK, na téma klášterních knihoven augustiniánů. Knihovna v Roudnici nad Labem a její dochované fondy, v Třeboni – její fondy, signatury, katalogizace a uložení dochovaného fondu, zejména v NK ČR, osoba Kříže z Telče aj. Odkazy na literaturu věnující se této tematice pro odbornou i širokou veřejnost a také odkaz na online databázi *Manuscriptorium.com*.

**Znakokniha otevírá svět pověstí sluchově postiženým dětem. Mladá fronta Dnes [online]. 2021, (298), 14 [cit. 2022-01-31]. ISSN 1210-1168. Dostupné z: <http://zpravy.idnes.cz/mfdnes.asp>.**

Krajská vědecká knihovna v Liberci pokřtila speciální znakovou knihu pro sluchově postižené děti. V knize je několik kapitol ze *Starých pověstí českých a moravských*. Jde již o pátou publikaci tohoto druhu. Příspěvek popisuje proces vzniku této znakoknihy. Knihovna také připravila pro neslyšící kurzy IT technologií, exkurzi po knihovně apod.

**BERÁNEK, Matěj. Restart vesnice. Týdeník Echo [online]. 2022, (3), 50 [cit. 2022-01-31].**

Popis vznik a činnosti Obecní knihovny J. M. Hovorky ve Stanečicích. Její umístění, které vzniklo díky návrhu pražského ateliéru Majo přestavbou staré budovy v obci. Knihovna získala od ministra kultury Lubomíra Zaorálka titul Knihovna roku 2021 v kategorii základní knihovna.

**MICHAELA KVAPILOVÁ BARTOŠOVÁ. Vyškovská knihovna uspěla ve dvou dotačních řízeních. Regionvyskovsko.cz [online]. 2022 [cit. 2022-01-31]. Dostupné z: <https://www.regionvyskovsko.cz/zpravy/aktualne/19542--Vyskovska-knihovna-uspela-ve-dvou-dotacnich-rizenich.html>.**

Dva projekty Knihovny Karla Dvořáka ve Vyškově vznikly ve spolupráci s jinými institucemi na rok 2022. První projekt *Čtete ušima* podpořila nadace Tři brány a je určen posluchačům audioknih. Druhým projektem je *Mysleme! Mysleme kriticky!* a podpořila ho v rámci programu *Knihovna jako průvodkyně 21. stoletím – mediální vzdělávání v knihovně* Nadace OSF Praha (Open Society Found). Jsou určeny pro seniory, studenty, pedagogy a širokou veřejnost. V rámci projektů jsou připraveny různé přednášky a webináře.

**PETRA POLÁKOVÁ-UVÍROVÁ. Přerovská knihovna má novou ředitelku. Přerovský a Hranický deník [online]. 2022, (4), 2 [cit. 2022-01-31]. ISSN 1213-2004. Dostupné z: <http://www.prerovsky.denik.cz/>.**

Představení vizí nové ředitelky MěK v Přerově Edity Hausnerové. Zaměřuje se zvláště na řešení prostorové nedostatečnosti této instituce, na její lepší prezentaci v očích veřejnosti, na rozvoj, vzdělávání a kulturní roli této instituce.

**České děti a mládež jako čtenáři v roce 2021: 2. část výsledků výzkumu. WWW – cz [online]. 2022 [cit. 2022-01-31]. Dostupné z: <http://www.klubknihomolu.cz/169219/ceske-deti-a-mladez-jako-ctenari-v-roce-2021-2-cast-vysledku-vyzkumu/>.**

Výsledky opakovaného průzkumu dětí se zaměřením na četbu knih, čtenářské chování, obvyklé způsoby trávení volného času, vliv rodinného a školního prostředí na vztah dětí ke knihám a čtení obecně. Průzkum se uskutečnil v roce 2021. V článku se porovnávají výsledky průzkumů z let 2017 a 2021. Je zde prezentován výběr a způsob získávání knih, dále využívání služeb knihoven dětmi a mládeží, způsob trávení volného času dětí z hlediska jejich rodičů, samotné čtení knih v jednotlivých věkových kategoriích dětí a mládeže.

# Současná podoba a perspektivy překladu slovenské literatury do češtiny

Podoby současné slovenské literatury v českém kulturním prostředí nesou řadu specifik, která jsou nesrovnatelná s překladem do jakýchkoli dalších slovanských (i neslovanských) jazyků. Ve srovnání se situací těsně po revoluci se ukazuje, že čeští čtenáři si již zvykli na slovenskou literaturu dostupnou v překladu. Už se tedy ví, že pokud má být slovenská literatura u nás čtena, musí být zprostředkována skrze překlad.

Výběr textu pro překlad by neměl být nahodilý, ale měl by systémově přibližovat zejména současnou (živou) literaturu. Podstatnou roli sehrávají rozmanité strategie, které mají vliv na výběr ze slovenské literatury, jež se v daném procesu významněji jako zajímavá pro překlad.

## Zlomové mezníky v nejmladším období našich překladatelských vztahů

V dnešním ohlédnutí jsme schopni rozpoznat a interpretovat další vývojové mezníky, které nejsou již vázány na společensko-politické dění zlomového roku 1989. Koncem devadesátých let 20. století vstoupil do překladatelského dění literární historik Miroslav Zelinský, který se slovenské literatuře věnoval zčásti i profesně. Své profese využil při výběru titulů pro překlad do češtiny; přeložil např. Petera Pišťanku, Pavla Vilikovského nebo úspěšný titul Daniely Kapitánové *Kniha o hřbitově* (přel. 2004) aj. Ale k většímu rozmachu překladatelských aktivit u nás dochází až po roce 2000, respektive ještě o deset let později, kdy se začalo výrazněji překládat ze slovenské literatury, která byla v předchozím období českými čtenáři spíše opomíjena.

Dlouhodobě však chyběla jistá systémovost ve vytváření obrazu slovenské literatury u nás. Například až v souvislosti s čestným hostováním Slovenska na knižním veletrhu *Svět knihy 2013*

se otevírá prostor pro překlad tzv. živé literatury, tedy současné slovenské literatury. Na knižní veletrh navazují aktivity českého vydavatelství Větrné mlýny, které se od roku 2012 soustředilo jednou svou ediční řadou na vydávání slovenské prózy v překladu do češtiny. Rozprostírá se před námi období takřka jednoho desetiletí, ve kterém je intenzivněji věnována pozornost slovenské literatuře.

## Nejstarší generace slovenských autorů v překladu do češtiny

Řada autorů z nejstarší generace, která vstoupila do literatury už v šedesátých nebo sedmdesátých letech 20. století, velmi aktivně zasahovala do literárního dění i v porevolučním období. Výrazné osobnosti slovenské literatury se připomínají také v rámci edice Větrných mlýnů, která nese apelativní označení Česi, čítajte! Pro českého čtenáře by mělo znít povědomě jméno **Pavla Vilikovského**, jehož povídkový soubor z roku 1965 *Citová výchova v marci* přeložil koncem šedesátých let Emil Charous. Po ne dobrovolné pauze začal Vilikovský znovu publikovat až v roce 1989 a po revoluci vydal řadu próz, které patřily mezi oceňované tituly v rámci udělování literární ceny Anasoft litera. Do češtiny byly přeloženy



autorovy klíčové prózy *Pes na cestě* (2013), *Příběh opravdického člověka* (2014), aktuálně vychází *Vlastní životopis zla* (2021) a mimo zmiňovanou ediční řadu v nakladatelství Kniha Zlín také oceněný titul *Kouzelný papoušek a jiné kůže* (2017).

Pavel Vilikovský je typem analytického autora, který provokativně pracuje s rozmanitými vypravěčskými maskami. Kdybychom chtěli jeho tvorbu kontextualizovat v českém prostředí, mohli bychom srovnávat s prózami Milana Kundery. Vypravěčství obou autorů se soustřeďuje víc na způsob vyprávění než na silný příběh, ten je překrýván důležitějšími textovými vrstvami ironického i sebeironického gesta. Oba autory také sblížuje diskuse o osudu malých národů, která skrze smích v tvorbě Vilikovského míří ke kritice slovenského nacionalismu i malosti.

Jedním z Vilikovského generačních vrstevníků byl také **Dušan Dušek**, který se ve slovenském literárním kontextu pevně usadil jako autor kratších próz. Do češtiny přeložený titul *Pěšky do nebe* (2013) patřil na Slovensku mezi oceňované. Autor v něm tematizuje rozmanité podoby obyčejných lidských příběhů, které v sobě nesou nejen lásku a běžné radosti, ale také bolest a smrt. Jeho laskavý pohled na okolní svět připomíná vypravěčské gesto Bohumila Hrabala. S podobnou tonalitou vyprávění se můžeme potkat i v jeho dalším přeloženém titulu *Věta holá o lásce* (2016).

V devadesátých letech 20. století zasahoval ještě do literárního života generačně starší **Rudolf Sloboda**, jehož klíčové předrevoluční romány *Narcis* (1965) a *Rozum* (1982) byly přeloženy také do češtiny. Některé prózy vydané po revoluci počátkem devadesátých let byly připraveny v rámci edice Česi, čítajte!, pro českého čtenáře může být blízký formát připomínající deníkovou tvorbu, v níž se vyváženě prolíná příběhové vyprávění s reflexemi. Vedle přeložených próz *Krev* (2013) a *Podzim* (2019) doplňuje Slobodův autorový kontext v češtině také překlad knihy *Láska* (2005) nebo román *Rubato* (2008).

Na překlad porevolučních próz **Stanislava Rakúse** do češtiny se čekalo takřka třicet let. Jeho prózy formují podobu slovenské literatury už zhruba půl století. V českém kontextu se o Rakúsových prózách ví velmi málo, přestože byly jeho starší povídky a novely baladického vy-

právění ze sedmdesátých let také přeloženy do češtiny. Jeho porevoluční tvorba má již odlišnou tonalitu vyprávění, ve které se prosazuje tragikomický prvek, čerpající z propojení optiky literárního vědce a prozaika. Zasluhou Lubomíra Machaly, který se Rakúsových porevolučních próz překladatelsky ujal, vyšly tři tituly: *Temporální poznámky* (1993, čes. 2021), *Nenapsaný román* (2018) a oceňovaný soubor próz *Telegram* (2017). Na příkladu *Temporálních poznámek* je vidět, do jak komplikovaného překladatelského prostředí slovenské knihy vstupují.

## Nové trendy v česko-slovenské překladové situaci

Primární roli hrají oceňované texty, které v rámci literární ceny Anasoft litera získaly hlavní ocenění. Právě na tyto knihy se přednostně upírá zrak překladatelů. Z nejstarší generace byly přeloženy např. prózy těchto dvou finalistů: Pavla Vilikovského i Stanislava Rakúse. Zmiňovaný trend pokračuje i při výběru dalších textů k překladu pro edici Česi, čítajte!. Čeští čtenáři jsou v této (snad) jediné systémové linii seznamování s dalšími autory, kteří vstoupili do literatury až po roce 1989. Např. Marek Vadas, Monika Kompaniková, Víto Staviarsky, ale také Ondrej Štefánik či další finalisté Anasoft litera z posledních let. Časová proluka mezi slovenským vydáním a překladem do češtiny se stále zmenšuje. Z hrubého náčrtu jmen můžeme vyčíst bohaté a rozmanité tematizování okolního světa.

Ještě v roce 2015 se ve slovenské literatuře jako dominantní téma vysouvalo do popředí zobrazování domova, a to i v jeho absentujících podobách. Aktuálně si nelze nevšimnout, jak se na oceňovaných místech objevují prózy, ve kterých vypravěč překrývá okolní svět folklorní či mytickou vrstvou (např. loňská laureátka Alena Sabuchová, ale vedle ní se mezi finalisty umístila také Katarína Kucbelová). Pokračuje zájem o přiblížení romské kultury i mimo obvyklé rámce městského zobrazení Romů, v nichž se autoři soustřeďují primárně na téma sociální exkluze. V prodloužených trajektorích pokračuje tvorba autorů, kteří pracují s obrazem domova a poznáváním konkrétních slovenských regionů. Na síle



získal typ románu s konkrétním historickým pozadím. Do češtiny se překládají také knihy lyrického založení. Naopak v českém překladu chybí jedna z výraznějších linií současné slovenské literatury, která je spojena s feministickým nakladatelstvím Aspekt. Z jejich ediční řady by si zasloužily překlad do češtiny např. na Slovensku oceňované *Orodovnice* Jany Juráňové apod.

## 1. Téma domova

V posledních pěti letech se celá řada překladatelských počínů soustředila na zviditelnění knih, ve kterých se tematizuje obraz domova, domovského prostoru či jeho absence. Ve slovenské literatuře naplňují po roce 2000 tuto linii zejména autorky mladší generace Zuska Kepplová, Ivana Dobrakovová či Svetlana Žuchová.

Hlavní postavy próz **Zusky Kepplové** se ocitají mimo svůj domov a hledají porozumění v cizím prostředí. Jejich hledání doprovází bolestné poznávání své vlastní životní situace, kterou doprovází pocity smutku i zklamání. Jako první byly do češtiny přeloženy *Buchty švabachem* (2018), ve kterých autorka propojuje příběhy mladých lidí, jež se ocitli v některém z evropských velkoměst, např. v Paříži, Londýně, Helsinkách či Budapešti. O rok později bylo přeloženo do češtiny volné pokračování *57 km od Taškentu* (2019). Na ploše dvou novel se autorka pokusila převrátit situaci a nahlížet osudy lidí z druhé strany. Zachycuje fenomén příjezdu a usazení mladých lidí, kteří s ideály přijíždějí do Bratislavy z Ameriky. Daří se jí pracovat s odlišnými životními postoji. Druhá novela je zasazená do Budapešti, kde se odehrává příběh milostného trojúhelníku. Příjezd má podobu návratu do domovského prostředí, které se hlavním postavám odcizilo. Autorčin kontext doplňuje překlad knihy *Reflux. Někdo cizí je v domě* (2021), který pojednává o návratu studentky ze studií na americké univerzitě domů na Slovensko. V souvislosti s návratem do domovského prostředí modeluje autorka podobné téma jako ve své předchozí tvorbě, které se dotýká intenzivního prožitku odcizení od rodného domova.

S obdobnými motivy pracuje také **Svetlana Žuchová**, jejíž kniha *Zloději a svědkové* (2017) byla také přeložena do češtiny. Hlavní postavou je Marisia, která pracuje jako zdravotní sestra v Rakousku a po rozchodu s rumunským příte-

lem Janutem se sama vrací na Slovensko. Důvodem je nemocná matka, která v dalším románovém textu *Obrazy ze života M.* (2018) se stala předmětem tematizace. Text má terapeutický charakter, ve kterém najdeme každodenní úsilí hlavní postavy o zachování duševního zdraví.

Na tematizaci duševního zdraví postavy, která je konfrontována s cizím prostředím, staví další autorka, **Ivana Dobrakovová**. Do češtiny byla přeložena sbírka povídek *Toxo* (2018), která je zasazená do italského prostředí. Autorka pracuje s rozmanitými podobami strachu, které vycházejí z partnerského i rodinného života a ústí do motivů odcizení. V práci s duševními chorobami pokračuje autorka i v další knize *Matky a kamionáři* (2019), často se tematizuje problematický vztah s matkou.

## 2. Literatura regionů

Do prostředí ruské kultury zasadil autor **Maroš Krajňak** vyprávění v próze *Carpathia* (2015). Pro českého čtenáře se otevírá zcela neznámý svět ruské menšiny, lokalizovaný na slovensko-polsko-zakarpatském trojmezí. Ústředním motivem je návrat mladého muže z bratislavských studií zpět domů. Vedle konkrétně lokalizovaných míst slovenských, polských a ukrajinských městeček modeluje autor i méně reálný svět alegorické zóny a Zvláštního města, ve kterém můžeme rozpoznat Svidník. Napětí spočívá v konfrontaci moderního světa bratislavských zvyklostí s historickými, kulturními a jazykovými (rusínština) specifiky vzdáleného regionu.

Zcela odlišným typem zachycení východního Slovenska jsou prózy **Vítí Staviarskeho**. Pod názvem *Loli paradíčka* (2020) byla přeložena do češtiny ústřední část jeho prozaické tvorby, novela *Kivader* a oceňovaný román *Kale topanky* spolu s prózou ze souboru *Kšeť*, která dala jméno knižnímu překladu.

Společným jmenovatelem je romské téma, které autor propojuje s regionem východního Slovenska a problémem sociální exkluze. V prózách promlouvá autorova empatie i znalost romského prostředí.



## 3. Lyrické přesahy

Tradice lyrizujících próz je pevně usazená ve slovenské literatuře napříč 20. stoletím. V současné literatuře čerpá z těchto zdrojů tvorba autorů, které spojuje tematizace intimního světa postavy. Také díky filmovému zpracování rezonoval v českém prostředí román *Pátá loď* (2012) od **Moniky Kompaníkové**. Autorka ve svých prózách pracuje zejména s deficitní podobou rodinných vztahů. Na atmosféru lyrického zobrazování všedního dne navázal částí své tvorby také **Silvester Lavrík**. Do češtiny sám autor přeložil svůj román *Zu* (2015), který se odehrává v historické části Bratislavy na Palisádách. Ústřední postavou je slepá klavíristka Zu, která navzdory svému hendikepu intenzivně vnímá krásy své čtvrti. Zvýrazněná emocionalita propojená s autobiografickým psaním vystupuje z tvorby **Veroniky Šikulové**. Za knihu *Mezerovitý plod* (2019) byla autorka oceněna prestižní cenou Anasoft litera.

## 4. Vyprávění o historii Slovenska

Zvýšený zájem o vyprávění zasazené do historického rámce Slovenska 20. století můžeme sledovat po roce 2000. Mezi prvními se začaly překládat historicko-společenské romány **Pavla Rankova**, jehož první román s historickou tematikou *Stalo se prvního září (nebo někdy jindy)* byl v roce 2010 přeložen do češtiny. Autor vypravěčsky poutavým způsobem přibližuje dějiny Slovenska mezi lety 1938–1968. Podařilo se mu zobrazit specifika multikulturního prostředí města Levice, ke kterému se vážou osudy tří kamarádů, kteří bojují o lásku spolužačky. V historické tematice autor pokračoval v dalších románových textech. V románu *Matky* (2013) překročil úzké hranice Slovenska a klíčová část vyprávění se vztahuje k zachycení života v gulagu. Na čtenářskou úspěšnost navázal překlad dalších próz s historizujícím pozadím: středověká legenda *Legenda o jazyku. Nepomucký 1972* (2018) a *Malá dunajská válka* (2019).

V období první republiky začíná také vyprávění **Petera Krištúfka**, který v rozsáhlém románu *Dům hluchého* (2016) podává historii jedné rodiny. Rodinná sága je funkčně propojena s Goyovými obrazy, které odkazují na umělcevu hluchotu. Autor pracuje se známými historickými událostmi, na jejichž pozadí se odehrávají individuální osudy hrdinů.

**Silvester Lavrík** si pro své vyprávění zvolil osobní příběh Jozefa Tisa, který byl římsko-katolickým farářem a prvním slovenským prezidentem během existence Slovenského státu. Vyprávění je vedené prostřednictvím nedospělého pohledu Aničky Žitňanské, která zastává pozici Tisovy stenografky. Její pohled je dětský, poznačený mentální zaostalostí, tedy v mnoha ohledech limitovaný.

Literární událostí se na Slovensku stalo vydání několika próz **Jána Roznera**, ve kterých se mísí vzpomínkový charakter vyprávění se zachycením velkých dějin. Jako první byla do češtiny přeložena vzpomínková kniha *Sedm dní do pohřbu* (2014). Autor se v ní vrací k pohřbu své první ženy, významné překladatelky Zory Jenesské. Vyprávění je zasazené do normalizačního rámce sedmdesátých let a autor podává významné svědectví o době poznamenané pronásledováním.



## 5. Žánrová literatura

Kvantitativně největší zastoupení má žánrová literatura, která je reprezentovaná zejména fantasy literaturou, science fiction nebo ženskými romány. Z nepřehledného množství překladů vystupuje jméno **Jozefa Kariky**, jehož *Trhlina* (2017) získala Cenu čtenářů Anasoft litera.

Dlouhodobě se do češtiny překládá **Michal Hvorecký**, jehož rozsáhlý román *Smrt na Dunaji* (2013) propojuje příběh ekonomicky neúspěšného překladatele s plavbou po Dunaji. Na palubě výletní lodi je nucen podřídit se diktátu peněz a tlumočit Američanům. Autor se pohybuje na hraně žánrového vyprávění čerpajícího z kriminální zápletky.

## 6. Zájem o mytické vyprávění

Mytické vyprávění postupuje poslední tvorbu **Marka Vadase**. Do češtiny byla přeložena jeho kniha *Černé na černém* (2019) z afrického prostředí. Jednotlivé příběhy propojuje atmosféra bezčasí a obrazy smrti a tajemna, které mají místy bizarní podobu.

Z domácí tradice čerpá oceňovaný *Čepec* (2021) **Kataríny**

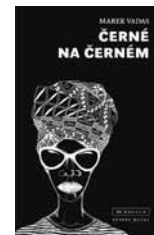



**Kucbelové**, ve kterém autorka využívá rozmanité vypravěčské postupy, např. reportážní vyprávění či oral history. Vyprávění je zasazené do regionu Kráľova Hľa, kde je stále ještě živa tradice šití čepců. Autorce to umožňuje zobrazit život regionu i moment vykořeneň.

S časovým odstupem víc než třiceti let od zlomového roku 1989 se stále více ukazuje, že v prostředí nové společnosti vznikla také zcela nová překladatelská situace, která má nezanebatelný vliv na naše poznávání a hodnocení slovenské literatury v českém kulturním prostředí. Přes veškeré výhrady dotýkající se překládání ze slovenštiny se jako jednoznačně pozitivní krok pak jeví rozhodnutí překládat slovenskou literaturu do češtiny.

**JANA PÁTKOVÁ** | [Jana.Patkova@ff.cuni.cz](mailto:Jana.Patkova@ff.cuni.cz)

## Medailony

**STANISLAV RAKÚS** (\* 1940) patří nejen mezi významné slovenské autory, ale zároveň se od začátku profiloval jako literární vědec s univerzitní praxí. Do literatury vstoupil na přelomu šedesátých a sedmdesátých let v povídkách s kafkovskou atmosférou. Autor se v těchto alegorických a absurdních povídkách vyrovnával s klíčovými společenskými aspekty života na prahu normalizace. Tyto povídky zůstaly vesměs jen v časopisecké podobě. Rakúsovy knihy ze sedmdesátých let *Žobráci* (1976) a *Pieseň o studničnej vode* (1979) už čerpají z odlišné poetiky, související s baladickou tonalitou vyprávění. Do češtiny byly přeloženy v roce 1982.



Po revoluci tematizuje S. Rakús ve vícero svých prózách život outsidera, intelektuála žijícího ve společnosti, které nerozumí. Z tohoto neporozumění plyne celá řada komických situací překrytých tragikou doby. Rakúsova první porevoluční

knihka *Temporálne poznámky* (1993, čes. *Temporální poznámky*, 2021) vzbudila velkou diskusi, která se týkala také propojování příběhovitosti s erudicí literárního vědce. Příběh outsidera je zasazený do počátků normalizace v konkrétním

městském prostředí slovenských Košic. Hlavní postavou novely je učitel na večerní škole pro pracující Dušan Sakmár, který si píše do diáře poznámky, úvahy a různé postřehy. Kromě základní příběhové linie, v níž Dušan Sakmár ztratí tento diář s důležitými poznámkami, v nichž se vyjadřuje k osobnímu vnímání okolního světa: žákům, kolegům i společnosti, rozvíjí i rovinu úvahovou. Ta je věnována podobám literárního času. Čas vystupuje v novele v mnoha podobách, odkazuje k němu i vícerozměrný titul novely.

V propojování příběhu s literárněvědnými úvahami hlavní postavy pokračuje autor i v dalším románu, který vyšel v roce 2004 pod názvem *Nenapísaný román* (čes. *Nenapsaný román*, 2018). Autor v něm pracuje se strategií hry na psaní románu. Hlavní postavou je Adam Zachariáš, který se po vyloučení z univerzity stává pomocníkem dramaturga v místním divadle. Stanislav Rakús pracuje s ověřenou motivickou strukturou, např. když využívá produktivní motiv alkoholu, který mu pomáhá modelovat komickou rovinu vyprávění. Trilogii završuje román *Excentrická univerzita* (2008), který dosud nebyl přeložen do češtiny.

S obdobnou poetikou vyprávění se potkáme i v jeho povídkových souborech *Telegram* (2009, česky 2017) a *Fáza uvolnenia* (2013). Autor se opakovaně opírá o motiv těla a tělesnosti. Jeho modelování groteskního a komického těla produkuje celou řadu významů. Skrze tělo si postava buduje vztah k okolnímu světu, ale zároveň také promlouvá o budování vlastní identity, respektive autor tak upozorňuje na deficitní a nejisté prožívání vlastního já.

Aktuálně vydaný povídkový soubor *Lútosťivosť* (2021) znamená další posun v poetice Stanislava Rakúse. Jak napovídá titul, ubylo v nich komičnosti a spolu s ní můžeme sledovat i oslabení motivu alkoholu. Autor se zaměřuje na mezigenerační komunikaci, která může být také zdrojem vážného.

Vladimír **BALLA** (\* 1967) vstoupil do literatury v devadesátých letech 20. století povídkovým souborem *Leptokaria* (1996), za kterou získal Cenu Ivana Kraska. Od počátků své tvorby patří



ke klíčovým autorům, kteří se podílejí už třetí dekádu na formování obrazu slovenské literatury. Ballovy texty se dlouho nepřekládaly do češtiny, ale jeho novější prózy jsou už dostupné i českým čtenářům v češtině. Pro (Vladimíra) Ballu je příznačné, že jako jeden z mála postmoderních povídkářů devadesátých let na ně navázal i v dalším období a jeho poetika vychýlená do oblasti skepse a pesimismu se příliš nezměnila. Klíčovou postavou jeho starších i mladších próz je samota v mnoha podobách. Deficitní zobrazení rodinných a partnerských vztahů se stalo námětem i v prózách, které byly vybrány pro překlad.

Strategie výběru literárního textu pro překlad se často odvíjí od literární ceny Anasoft litera. To byl i případ novely *Ve jménu otce* (2018), za niž získal autor Cenu Anasoft litera. Balla se v novele soustřeďuje na vztahy mezi rodiči a dětmi, které jsou provázány deficitními pocity, respektive pocity neporozumění, a z toho plynoucím obnažením viny a selhání. Příběh je vyprávěn z pohledu hlavní postavy, která je ve vyprávění konfrontována se svou klíčovou sociální rolí, rolí otce a manžela. Předmětem vyprávění je vlastní život postavy, který se nakonec ukazuje jako prázdný a zbytečný.

Autor pokračuje v tematizování vztahů mezi rodiči a dětmi, mužem a ženou i v další z přeložených knih. Už z titulu románu *Velká láska* (2018) promlouvá černý humor, skepse či ironie, které ruší čtenářovo očekávání. Ale kdo Ballovy knihy zná, neočekává vyprávění jako z červené knihovny, a to navzdory červené barvě knižního obalu. Můžeme to vnímat jako součást autorovy literární hry. Jeho hlavní postava je opět spisovatelem usazeným v zaměstnání, které ho neuspokojuje. Je typem intelektuála, který neustále analyzuje okolní svět. Tento obraz doby promlouvá skrze zobrazovaný vztah hlavní postavy Andriče k Lauře, v němž se obnažuje ze všeho nejvíc samota.

Literární hry vstupují i do další Ballovy knihy, přeložené do češtiny v roce 2021 pod názvem *Je mrtvý*. Nejednoznačnost a hravost promlouvá



i z titulu knihy, který můžeme interpretovat zase v rozmanitých rámcích. Knihu tvoří množství drobných i povídkových textů, které jsou propojené postavou spisovatele. I v této knize modeluje autor podoby outsiderství, jeho mužské postavy jsou definovány intenzivním pocitem osamělosti. Za jednotlivými výpověďmi můžeme číst zprávu o stavu naší doby.

**ONDREJ ŠTEFÁNIK** (\* 1978) promlouvá ve slovenské literatuře zcela novým hlasem. V roce 2011 debutoval souborem povídek *Pštrosí muž*, za další knihu *Bezprsté mesto* (2012) byl nominován na cenu Anasoft litera. Pokud byla řeč o novém hlasu ve slovenské literatuře, vztahoval se výrok jednoznačně k oceňovanému románu *Som Paula* (2016), který byl přeložen do češtiny pod názvem *Jsem Paula*.

Vyprávění o Paule otevírá rodinný příběh, v němž postava Pauly prochází destruktivním procesem. Proměňuje se nejen Paula a její schopnost vnímat okolní svět, ale spolu s rozpadem okolí se bortí i svět Pauly se všemi jejími sociálními vazbami. Autorovu knihu můžeme číst mimo jiné jako příspěvek k zobrazení vztahů mezi rodiči a dětmi, mezi mužem a ženou, ale zároveň jako výpověď o stavu dnešní doby. Charakter doby je utvářený silou sociálních sítí, které mají nevratný vliv na chování lidí. Z virtuálního světa využívá autor v textu Facebook, který pro Paulu představuje únik z tísnivé reality.

Ačkoli Štefánik zachycuje velmi vážné životní situace, dokáže do nich pronikat s ironií, nadhledem i uvěřitelným realismem. Daří se mu gradovat napětí mezi rozpadávající se realitou a umělým světem sociálních sítí.

**JANA PÁTKOVÁ** | [Jana.Patkova@ff.cuni.cz](mailto:Jana.Patkova@ff.cuni.cz)



# Audioknihy a děti

O dětech mluvíme jako o malých čtenářích, i když čtenáři vlastně dlouho nejsou. Knihy si nanejvýš prohlížejí a učí se rozumět obrázkům. Text jim musí někdo nahlas přečíst, přičemž společně předčítání se považuje za nejosvědčenější způsob, jak děti přivést k vlastnímu čtení. Existují však rodiny, ve kterých se knihy nejen společně čtou, ale i poslouchají. Příběh je tak může provázet při cestě autem, zavařování meruňkových kompotů, práci na zahradě nebo usínání.

Děti se při předčítání „naživo“ často vyptávají, co které slovo či věta znamená, komentují děj, vyjadřují své pocity a předjímají další vývoj událostí. Také bývají vybíravé a ne každého, kdo se večerního čtení ujme, akceptují. Dětské publikum oceňuje, když četba není monotónní a dialogy jsou deklamovány „různým hlasem“ a intonací. Některé děti umějí být opravdu náročné, navíc si svůj oblíbený příběh rády vyslechnou hned několikrát. Avšak zatímco dospělého může opakované předčítání téhož textu omrzet – a dá to na sobě znát –, interpret v záznamu si udrží svůj entuziasmus i popadesáté.

## Rodinný poslech

Je zřejmé, že i rodinný poslech umožňuje sdílení. Nahrávku je možné zastavit a o právě vyslechnutém si popovídat. Nebo si dojmy shrnout na konci. Dítě slyší, čemu se ostatní – ať už rodiče nebo sourozenci – smějí, jak příběh prožívají nebo jakými výrazy či krátkými komentáři jej doprovázejí. Ukládá si tak cenné postřehy, které se mu budou hodit, až si bude muset s dílem coby posluchač nebo čtenář poradit samo.

A konečně, dítě má často daleko větší spotřebu titulů, než na které čtenářsky stačí nebo na které stačí časová kapacita jeho rodičů či prarodičů. Knihovník tedy může unavenému rodiči nabídnout k vyzkoušení audioknihy.

## Poslouchání odkoukáme

Hlavním důvodem, proč dítě po knížce sáhne nebo ji dokonce vyžaduje, je nápodoba dospělých, kteří čtou. Naprosto shodná situace je i u mluveného slova. Pokud děti vnímají, že se v rodině

audioknihy poslouchají, přijmou je jako součást svého života. Jeden podstatný rozdíl tu však oproti tištěné knize je. Holčičky a kluci většinou netuší, co se v knihách pro dospělé skrývá za texty. U audioknih mají daleko větší šanci pochytil, co rodiče či prarodiče poslouchají, co jim přijde zajímavé. Přirozeně každý dospělý pečlivě volí, který titul může v přítomnosti dětí poslouchat.

Možnost nahlédnout či spíše zaslechnout něco ze světa příběhů pro velké vrací děti do daleko přirozenější situace, kdy si dříve samy vybíraly, jaké vyprávění je zaujalo. Nikde neokusoval tužky dav autorů specializovaných na tvorbu určenou výhradně dětskému publiku. Příběhy pro děti se stávaly ty, které si dětské publikum samo vyvolilo, v podstatě si je adoptovalo. Mezi audioknihami si třeba děti zamilovaly *Hrdého Budžese* Ireny Douskové v podání Bary Hrzánové (Supraphon 2004).

## Zastarávají audioknihy?

Častým nedorozuměním při výběru titulů pro děti je snaha naservírovat současné generaci příběhy, které četli už jejich prarodiče. Reedic klasické dětské literatury se stále tisknou a prodávají, ale samy děti je už nijak nadšeně nečtou, to nejlépe vědí právě knihovníci. Když se pak rodiče pokusí začíst do srdcovek svého dětství, sami přiznávají, že už to není ono. Poslech je v tomto ohledu milosrdnější a stravitelnosti starších titulů do určité míry pomáhá tolik neoblíbené krácení. Rozhlasové dramatizace dobrodružných příběhů Karla Maye, Eduarda Štorcha nebo Julese Verna, které vznikaly už od sedmdesátých let pro Supraphon, jsou vlastně přijatel-

nější než knižní nekrácené vydání a jsou dodnes poslouchané.

V jistém ohledu totiž audioknihy stárnou pomaleji. S Werichovými pohádkami dnes dětští čtenáři zápasí a jen obtížně přiřazují významy ohňostrojům zvukomalebných slov a vtípkům vloženým pro dospělé. Audioknižní vydání *Fimfára* neznámé přemostuje a usazuje v řetězcích, které mají smysl, a je jedno, zda čte sám Jan Werich (Supraphon 2003), u kterého se snoubí talent herecký a literární, nebo jiný zkušený herec či herečka. Navíc společný poslech umožňuje slepá místa rychleji osvětlit. A tak v nabídce audioknih pro děti dlouho dominovaly legendární nahrávky, třeba ty namluvené Karlem Högerem, ať už ze série o Rumcajsovi, Mance a Cipískovi od Václava Čtvrta (Supraphon 2019), nebo *Povídání o pejskovi a kočičce* od Josefa Čapka (Supraphon 1997).

## Novinkové tituly k poslechu

Audioknižní vydání titulů známých z večerníčků v podání často týchž herců, které děti slyšely při sledování televizní adaptace, představují další populární skupinu audioknih pro děti. Zmíňme třeba titul *Mach a Šebestová* vyprávěný Petrem Nárožným (Supraphon 2015) nebo *Maxipes Fik* interpretovaný Josefem Dvořákem (Supraphon 2014).

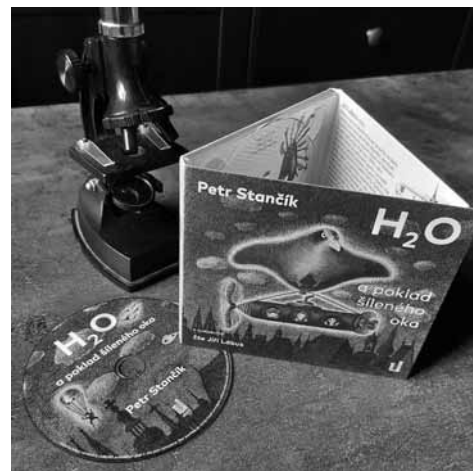

Proto není divu, že nezkrácené novinkové tituly pro děti se pro audioknižní vydání prosazovaly a stále prosazují hůře. Kromě konkurence nahrávek z rozhlasových archivů nepomáhá nakladatelům ani skutečnost, že knižní trh je roz-



drobený. Nových titulů určených dětskému publiku, původních i překladových, vychází až ke třem tisícům ročně, k široké veřejnosti tedy proniknou jen ty největší bestselery. Milníkem na cestě k rozšiřování nabídky k poslechu novinami bylo jistě vydání nezkrácené audioknihy *Harry Potter a kámen mudrců* od Joanne Rowlingové v roce 2001.

Přestože doposud nevzniklo žádné nakladatelství orientované výhradně na dětské posluchače, výběr audioknih pro děti je v aktuální české produkci velice obstojný. Vznikla funkční spojení knižních nakladatelů s těmi audioknižními, dokonce se některé velké nakladatelské domy snaží samy nabízet novinkové tituly pro děti k četbě i poslechu. Začínají převládat nekrácené audioknihy a štafetu dětmi oblíbených hlasů přebírá nová generace herců. K Jiřímu Lábusovi, který namluvil populární sérii Petra Stančíka *H<sub>2</sub>O* (OneHotBook 2020–2022) nebo *Něfo* Davida Walliamse (Tympanum 2021), se nyní řadí třeba David Novotný, interpret série Cresidyho Cowella *Jak vycvičit draka* (OneHotBook 2017–2020), série *Doktor Proktor* od Jo Nesba (OneHotBook 2014–2017) či nápadité humoresky *Jak se zbavit mstivý Soni* Jiřího Holuba (Tympanum 2020), nebo Jan Maxián, hlas série Cresidyho Cowella *Kouzelníci z pradávna* (OneHotBook 2019–2020). Velké oblíbenosti se pak těší zvláště příběhy s tajemnou nebo strašidelnou tematikou, jako jsou díla autora hororů pro děti i dospělé Roalda Dahla, třeba *Jakub a obří broskev* (Tympanum 2019) či *Čarodějnice* (Tympanum 2020), nebo *Děsivé historky* Michaela Dahla (Témbr 2021).

## Krůček po krůčku

V rodinách, ale i v knihovnách při programech pro nejmenší je ideální začít poslechem písniček, říkanek, až později krátkých jednoduchých

příběhů, protože ti malí posluchači neudrží u delších příběhů pozornost. Je vhodné dělat v poslechu přestávky a o příběhu si povídat – a třeba si jej souběžně kreslit. A jako všude i zde platí, že dítě musí poslouchání bavit.

U dětského publika často vítězí jasně odstíněné charaktery postav, výraznější herecký projev a nápaditý zvukový design. Ostatně takové nahrávky bodují při vyhledávání Cen Bystrouška o nejlepší dětskou audioknihu, které vybírá právě dětská porota. Když byly na podzim 2021 vyhlášeny výsledky třetího ročníku, vítěznou audioknihou kategorie 4–6 let se stala *O pyšné lokomotivě a další pohádky o mašinkách* (Supraphon 2021), v kategorii 7–11 let dětskou porotu zaujala nejvíc *Stela a 16 husků* a *Stela v zemi tučňáků* (Témbr 2020) a v nejstarší kategorii 12 a více let zlato získala *Divoká pustina* (Audiotéka 2020).

### Audioknihy pro mládež

Mladí čtenáři se značně liší ve čtenářských kompetencích. Díky obeznamnosti s audiovizuálními médii mají od příběhů poměrně náročná očekávání, která však mohou kolidovat s jejich schopností takový text učít. Jeden ze způsobů, jak tuto propast překlenout a ke knize najít cestu, představují komiksy, druhým jsou bezesporu audioknihy. Komiks si od knihy vypůjčuje knižní blok, příběhy však adaptuje do obrazové podoby. Audioknižní vydání sice médium tištěné knihy opouštějí, zato zůstávají věrna slovům autora, která pouze interpretují.

Koneckonců patnáctiletí čtenáři už běžně sáhnou po knihách pro dospělé a ve škole jsou už celý druhý stupeň systematicky seznamování s historií literatury, a tím není mýlně historie literatury pro děti a mládež. Četba seznamující mladé čtenáře s literárními velikány a uměleckými texty sice ne vždy přitáhne ke čtení a zažehne lásku ke knihám, rozhodně se ale bez její znalosti nedá odmaturovat. Někteří knihovníci tedy nabízejí žákům a studentům audioknihy jako schůdnější cestu, jak se s povinnou četbou seznámit.

### Kdo nečte, ten ani neposlouchá

Mladí totiž nejenže vlažně čtou, oni i málo poslouchají. Digitální distribuce sice omladila posluchačskou základnu, přesto však nejde říct, že

by byly audioknihy hitem mezi mladými. Podle průzkumů je posluchačů do 25 let pouhých 5 %.

Zatímco u dětských posluchačů má klíče k audioknihám jednoznačně dospělý průvodce, ať už někdo z rodiny, školy, či třeba knihovny, náctiletý si může cestu k poslechu najít sám, ale i on ocení impulz zvenčí. Současní dospělí milovníci audioknih často zmiňují, že důležitým milníkem pro oblibu mluveného slova byl společný či individuální poslech rozhlasu. Dnešní náctileté však tato iniciační zkušenost většinou minula. Třeba tuto roli časem sehraje podcasty.

I pro současné náctileté je stále důležitý herecký výkon. Ocení kouzla postprodukce, která četbu doplní ruchy, akustikou nebo hudební stopou, a tak umocní atmosféru či podtrhne zvolenou interpretaci. Obojí totiž může mladého posluchače zasáhnout. Nejpodstatnější je však výběr titulu. Současným hitem pro mládež je bezesporu série *Prašina* od Vojtěcha Matochy, a tak nepřekvapí, že si dobře vede i její audioknižní vydání (Tympanum 2018).

### Poslech pro mladé dospělé

Do produkce young adult knižních hitů v audioknižní podobě (*Cinder*, *Šest vran*, *Selekce*, *Smrtka* apod.) se tuzemská vydavatelství pustila teprve nedávno. Odbyt pro ně lze vnímat stále jako nižší, jelikož cílová skupina často přiznává, že se na poslech neumí soustředit. Tuto překážku na cestě k audioknihám koneckonců zmiňují i mnozí dospělí. Rozhodně se vyplatí si posluchačské návyky osvojit.

Poslech totiž nutí publikum akceptovat jednotlivé myšlenky a po sobě jdoucí slova tak, jak jsou v díle napsány. Vede tudíž k intenzivnější konfrontaci s dílem a autorovým stylem. Poslouchání audioknih tedy nejenže může zastupovat úlohu čtení, ale může dokonce vést k důkladnějšímu čtení. Navíc plynulá četba s dobrou výslovností učí mladé lidi jazyku, a tak velkou úlohu může sehrát i při osvojování cizího jazyka.

**KLÁRA SMOLÍKOVÁ**

| [klara.smolikova@tiscali.cz](mailto:klara.smolikova@tiscali.cz)

**LUKÁŠ VAVREČKA**

| [lukas.vavrecka@upce.cz](mailto:lukas.vavrecka@upce.cz)

Foto: Lukáš Vavrečka

Příště: **Humor**

### Ze světa

*Zdroje jsou dostupné v Knihovně knihovnické literatury Národní knihovny ČR.*

#### Městská knihovna v Mannheimu spustila projekt s názvem *In Shalom, Salām und Frieden* židovsko-muslimsko-křesťanské spolupráce proti rasismu, antisemitismu a islamofobii v Německu jako nabídku pro školy a rodiny.

Městská knihovna má 11 poboček a bibliobus a působí ve městě, kde žije cca 170 národností. Každý rok uspořádá přes 4000 akcí pro cca 60 000 návštěvníků. Samozřejmostí jsou cizojazyčné knižní fondy a bilingvní hodiny čtení ve spolupráci s dobrovolníky. Již desítky let se aktivity knihovny pro imigranty navyšují a podněty k těmto akcím často přicházejí od samotných aktérů. Zmíněný projekt odstartoval na konci roku 2020. Staví na sdílených tvůrčích činnostech (malování, tanec, hudba...). Knihovna byla vždy místem setkávání s nízkoprahovými nabídkami a nízkými vstupními náklady. Pozitivní zpětná vazba se dostavila již po prvním workshopu, který byl organizován ve spolupráci se základní školou. Workshopy mají délku 90 minut a jsou exkurzí do židovského, muslimského a křesťanského světa se zaměřením na dialog. Nabourávají systematicky zavedené stereotypy a porušují společenská klíše. Všechny školy v Mannheimu dostanou nabídku těchto workshopů a mohou se registrovat do dvouletého adresáře aktivit. Městská knihovna při workshopech využívá příslušnou literaturu a další informační zdroje. Podobně nabízí tyto aktivity nejen školám, ale také rodinám. Je tak příjemným a pozitivním místem setkávání ve veřejném prostoru, kde se diskutuje s odborníky na příslušné téma.

*(BuB Forum Bibliothek und Information – Jahrgang 73, Nr. 8/9, 2021, s. 448–449)*

**Havajské knihovnictví je založené na havajských hodnotách a postupech s cílem co nejlépe sloužit celému společenství.** Zkušenosti knihovníků pracujících s materiály a sbírkami představujícími havajštinu tvoří fyzický a duchovní základ a katalyzátor znalostí zdejší společnosti. Prohlášení IFLA „o domorodých tradičních znalostech“ uznává, že tyto znalosti jsou zranitelné, protože je lze zneužít, a také kvůli ztrátě starších informací v průběhu jejich předávání mladším generacím tváří v tvář tlakům na modernizaci. Problémy zranitelnosti, vykořisťování a přerušení mezigenerační výměny

domorodých znalostí se připisují kolonizaci. Původní národy se ocitly v konfliktu, který vyústil v téměř genocidu a ničení původních kulturních tradic. Dekolonizace těchto informačních oblastí je tedy klíčová pro uzdravení a posílení indiánských komunit. V základní rovině jde o zbavení se cizích okupačních mocností, změnu způsobů vlády, způsobů péče o lidi a krajinu a zejména způsobů myšlení. Domorodé národy uznávají původní způsoby poznání, dávají mu přednost před povrchním vrstvením vědění západního světa. Doporučení pro havajské knihovny uvádí osvědčené postupy pro budování vzájemně respektujících vztahů s původními komunitami. Knihovny poskytují domorodým znalostním systémům informační metodiky v oblastech jako jsou správa sbírek, vývoj sbírek, přístup, popis a digitalizace. Každá knihovna je zodpovědná za své vlastní místní kontexty.

*(IFLA Journal – Volume 47, Number 3, October 2021, s. 331–340)*

#### Slovenské knihovny spolupracují s dobrovolníky.

Tato činnost musí být dobře zorganizovaná a naplánovaná. Patří k ní včasné vypracování seznamu konkrétních aktivit, které nemohou zabezpečit pomocí svých pracovníků. Na seznamu by se měli podílet všichni pracovníci knihovny, aby v repertoáru zůstaly jen aktivity, které jsou reálné a dodají knihovně přidanou hodnotu. Dobrovolníci přinesou novou energii a nezátížený pohled na zaběhnutou činnost organizace. Nutné je přesně definovat cílovou skupinu a na ni směřované aktivity. Poznat specifika cílové skupiny je potřebné – knihovna získá profil uživatelů (potřeby a očekávání skupiny). Služebně starší knihovníci velmi dobře znají stále uživatele, přesto malá anketa mezi cílovou skupinou dobře poslouží. Pak začne knihovna hledat ochotné lidi. Velký potenciál je mezi mladými lidmi – mají přístup „vše se dá“, na studenty je pomocí vedení školy dosah, pokud by vykonali něco protispolečenského nebo nemorálního. Zájemce lze oslovit s ohledem na profil cílového uživatele (prostřednictvím lokálních médií, rozesláním letáček do zdravotnických zařízení, sdružení a spolků, které s potenciálními uživateli pracují).

*(Knižnica – ročník 22, číslo 4, 2021, s. 24–27)*

Před 110 lety, **5. 4. 1912**, se narodil maďarský spisovatel **István Örkény** († 1979), autor proslulé *Kočíí hry*.

Před 210 lety, **6. 4. 1812**, se narodil ruský filozof a spisovatel, revoluční demokrat **Alexandr Ivanovič Gercen** († 1870), „otec ruského socialismu“, autor děl *Zápisky jednoho mladého člověka*, *Straka zlodějka*, *Kdo je vinen?* a dalších.



Před 60 lety, **7. 4. 1962**, zemřel jeden z nejvýznamnějších českých spisovatelů **Jaroslav Durych** (\* 1886), autor monumentálních historické fresky z třicetileté války *Bloudění*, „menší valdštejnské trilogie“ *Rekviem*, historické tetralogie *Služebníci neužiteční*, románů a próz *Jarmark života*, *Kouzelná lampa*, *Masopust*, *Duše a hvězda*, *Boží duha* a řady dalších děl.

Před 240 lety, **12. 4. 1782**, zemřel italský básník **Pietro Metastasio** (\* 1698), největší operní libretista 18. století, autor téměř třiceti libret, nejčastěji zhudebněný libretista v dějinách (např. *La clemenza di Tito* byla zhudebněna třicetkrát, mj. i W. A. Mozartem).

Před 75 lety, **12. 4. 1947**, se narodil americký autor bestsellerů **Tom Clancy** († 2013), český vyšly např. *Rudá bouře*, *Nejhorší obavy*, *Jasně nebezpečí*, *Hon na ponorku*, *Rudý králík*, *Vysoká hra patriotů*, *Živý nebo mrtvý* a mnohé další.

Před 100 lety, **13. 4. 1922**, se narodil anglický spisovatel **John Braine** († 1986), představitel tzv. rozhněvaných mladých mužů, autor románu *Místo nahoře* a volného pokračování *Život nahoře*.

Před 570 lety, **15. 4. 1452**, se narodil jeden z největších a nejslavnějších umělců všech dob, **Leonardo da Vinci** († 1519), italský malíř, sochař, stavitel, vědec, badatel i spisovatel, z jehož literárních prací český vyšly např. *Nápady či Úvahy o malířství*.



Před 80 lety, **15. 4. 1942**, zemřel rakouský prozaik a esejista **Robert Musil** (\* 1880), autor novely *Zmatky chovance Törlesse* a monumentálního nedokončeného románu *Muž bez vlastnosti*, který patří k největším dílům moderní světové literatury; český dále vyšel výběr *Eseje*, soubor *Povídky – Pozůstalost za života* a hra *Blouznivci*. Před 140 lety, **16. 4. 1882**, se narodil a před 60 lety, **24. 4. 1952**, zemřel český spisovatel **Jaromír John**, autor románů *Pampovánek*,

*Eskamotér Josef* nebo *Moudrý Engelbert*, povídek *Večery na slavníku* a knih pro mládež; pod vlastním jménem Bohumil Markalous publikoval práce o výtvarném umění a estetice, mj. *Estetiku praktického života*.



Před 100 lety, **16. 4. 1922**, se narodil britský spisovatel **Kingsley Amis** († 1995), nejslavnější představitel tzv. rozhněvaných mladých mužů, autor románů *Šťastný Jim*, *Egyptologové*, *Chci to hned*, *Jakeův problém* nebo *Starí partáci* (Booker Prize 1986).

Před 530 lety, **19. nebo 20. 4. 1492**, se narodil italský básník, dramatik a satirik **Pietro Aretino**, († 1556), který v *Rozpravách o mravech hříšných kurtizán* podal barvitý, vtipný a rozmarový obraz své doby.

Před 190 lety, **19. 4. 1832**, se narodil španělský spisovatel **José Echegaray** († 1916), jeden z prvních nositelů Nobelovy ceny za literaturu (1904), autor her *Mariana*, *Mstítel*, *Hodínář* nebo *Šílený bůh*.

Před 110 lety, **20. 4. 1912**, zemřel anglický spisovatel **Bram Stoker** (\* 1847), autor mnohokrát adaptovaného klasického upířského hororu *Dracula*.

Před 80 lety, **20. 4. 1942**, se narodil populární finský humorista **Arto Paasilinna** († 2018), z jehož díla vyšly česky např. *Zajícův rok*, *Autobus sebevrahů*, *Syn boha hromovládcce*, *Les oběšených lišek* nebo *Prostopášný modlitební mlýnek*.

Před 75 lety, **21. 4. 1947**, se narodil **Jaroslav Hutka**, český folkový hudebník, skladatel, písničkář, básník a autor fejetonů i próz.

Před 65 lety, **23. 4. 1957**, se narodil český prozaik, esejista a překladatel **Patrik Ouředník**, od roku 1984 žijící ve Francii; do češtiny přeložil např. Beckettovo *Čekání na Godota* nebo *Stylistická cvičení* Raymonda Queneaua a řadu českých básníků do francouzštiny (V. Holan, J. Skácel, M. Holub, J. Zábrana, I. Wernisch aj.), je autorem próz *Rok čtyřadvacet*, *Europeana*, *Příhodná chvíle*, *1855*, *Ad acta*, esejů *Hledání ztraceného jazyka* a *Utopus to byl, kdo učinil mě ostrovem*, poezie (*Anebo*, *Neřkuli*, *Dům bosého*) či děl z oblasti lexikografie (*Šmírbuch jazyka českého*, *Aniž jest co nového pod sluncem*); souborně vyšly jeho eseje v knize *Svobodný prostor jazyka*. Patří k nejprekládanějším českým spisovatelům.

Potřetí archiv autora



Knihovna a spolkové centrum IGI VRATISLAVICE s. 96–97  
↑ Zrekonstruovaná budova s přístavbou



↑ Původní stav objektu  
Foto: J. Appeltauer



← Recepce knihovny



↑ Čítárna s výhledem do korun stromů zámeckého parku



↑ Dětské oddělení knihovny

Foto: R. Drbohlav





# A room without books is like a body without a soul.



Marcus Tullius Cicero





© Unsplash, P. H. Kelly

## SVĚTOVÝ DEN KNIHY a AUTORSKÝCH PRÁV – 23. 4. (poprvé vyhlásilo UNESCO v roce 1995)



“  
Books are the plane,  
and the train, and the road.  
They are the destination, and  
the journey. They are home.  
Anna Quindlen

“  
Books are like  
medicine;  
good reading  
can cure a fool.  
Liu Xiang

“  
Books are a uniquely  
portable magic.  
Stephen King

“  
Books give a soul  
to the universe,  
wings to the mind,  
flight to the imagination,  
and life to everything.  
Plato



z plakátů, které k tomuto výročí v roce 2022 vydalo UNESCO